



TK

中文

한국어

R-S202

Receiver

使用说明书
안전 지침서

ZH
KO

注意：在操作本机之前请阅读此部分。

- 1 要确保最好的性能，请仔细阅读此手册。请将它保存在安全的地方以备将来参考。
- 2 请将本声音系统安装在通风良好，凉爽并且干燥，干净的地方 - 应远离直射阳光，热源，振动，灰尘，潮湿和 / 或寒冷的地方。为了通风良好，请在本机周围最少留出以下距离的间隙。
顶部：30 cm
背面：20 cm
侧面：20 cm
- 3 请将本机远离其它电子设备、马达或变压器以避免嗡嗡声。
- 4 请勿使本机经受过于从冷到热的突然温度改变，勿将本机放置于高湿度的环境中（例如有加湿器的房间）以防止本机内部发生结露，否则可能导致触电、火灾，损害本机，和 / 或人体伤害。
- 5 请避免在外部物体可能落入本机的地方或本机可能遭遇液体滴落或飞溅的地方安装本机。在本机的顶部，请勿放置：
 - 其它组件机，因为它们可能对本机表面造成损坏和 / 或导致变色。
 - 燃烧物体（例如蜡烛），因为它们可能导致火灾，对本机造成损害和 / 或造成人体伤害。
 - 内部装有液体的容器，因为它们可能会摔落并且液体可能引起用户触电损坏本机。
- 6 为了不阻断热量散发，请勿使用报纸、桌布、窗帘等遮盖本机。如果本机内的温度升高，可能会引起火灾，损坏本机和 / 或导致人体伤害。
- 7 在所有的连接完成之前请勿将本机插头插入墙上插座。
- 8 请勿上下倒置操作本机。它可能过热，并极有可能会导致损坏。
- 9 请勿在开关、旋钮和 / 或导线上用力。
- 10 当将电源线从墙上插座断开时，请抓住插头；请勿拖拉导线。
- 11 请勿使用化学溶剂清洁本机；这可能损坏机壳涂层。请使用洁净的干布。
- 12 只能使用本机规定的电压。在本机上使用比规定值高的电压是危险的并可能导致火灾，损坏本机和 / 或造成人体伤害。Yamaha 将不对由于在本机上使用非规定电压而造成的任何损害负责。
- 13 为了避免雷击造成损坏，在雷电期间，将电源导线从墙壁上的电源插座拔下，也将天线从本机上拔下。
- 14 请勿尝试修改或修理本机。当需要任何维修时请联系专业 Yamaha 维修人员。不能以任何理由打开机壳。
- 15 当准备长时间（例如休假）不使用本机时，请将交流电源线从墙上插座断开。
- 16 对通常的操作错误，在断定本机出故障之前，请务必先阅读“故障排除”一节。
- 17 移动本机前，请按 ⏻（电源），将本机设定为待机状态，然后从交流插座拔下电源插头。
- 18 如果环境温度剧烈变化，就可能形成结露。从插座上拔下电源插头，将本机搁置一旁。
- 19 长时间使用本机后，本机可能变热。将电源关闭，将本机搁置冷却。
- 20 将本机靠近交流电源插座安装以便交流电源的接插。
- 21 电池不能置于高热环境，比如火或直射日光等。当您废弃电池时，请遵守当地的法律。
- 22 来自耳塞式耳机和双耳式耳机的额外声压也许会损害听力。

只要本机连接在墙壁的交流电源插座上，即使按下 ⏻ 按钮后本机自身被关闭，本机也没有从交流电源断开。这种状态被称为待机模式。在此状态下，本机消耗很小一部分电力。

警告

要减少火灾或触电的危险，请勿将本机暴露于雨中或湿气中。



必须将此标签粘贴到操作过程中顶盖的温度可能会升高的产品上。

请勿在距离植入心脏起搏器或心脏除颤器的人员 22 厘米的范围内使用本机。

无线电波可能会影响电子医疗设备。
请勿在医疗设备附近或医疗设施内部使用本机。

有用的功能.....	1	从您的 <i>Bluetooth</i> 设备聆听音乐.....	13
随机配件.....	1	从您的 <i>Bluetooth</i> 设备播放.....	13
控制器和功能.....	2	连接已通过 <i>Bluetooth</i> 配对的设备.....	14
前面板.....	2	断开 <i>Bluetooth</i> 连接.....	14
前面板显示屏.....	4	FM/AM 调频.....	15
后面板.....	5	使用预设功能.....	15
遥控器.....	6	为每一输入声源设置选项菜单.....	19
使用遥控器.....	8	选项菜单项.....	19
连接.....	9	故障排除.....	20
连接音箱和声源设备.....	9	规格.....	23
连接 FM/AM 天线.....	11		
连接电源线.....	11		
播放.....	12		
播放音源.....	12		
使用睡眠计时器.....	12		

■ 关于本手册

-  表示操作提示。
- 本手册中的说明介绍了使用遥控器操作本机的方法。如果前面板上的按钮或旋钮名称与遥控器上的名称相同或相似，那么您也可以使用前面板上的按钮或旋钮。

有用的功能

本产品功能：

- ◆ 使用 *Bluetooth* 技术无线体验清晰的声音（请参见第 13 页）。
- ◆ 收听 FM 和 AM 电台（请参见第 15 页）。
- ◆ 使用本机遥控器操作 Yamaha CD 播放机（请参阅第 7 页）。
- ◆ 应用 AUTO POWER STANDBY 功能节约功耗（请参阅第 19 页）。

随机配件

请检查是否收到以下所有部件。

遥控器

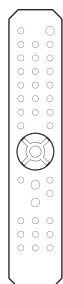

FM 天线

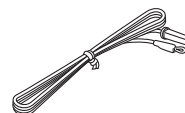
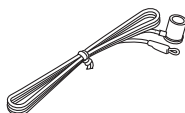

* 根据购买所在区域的不同，可能会提供以上物品之一。

AM 天线



电池 (x2)
(AA, R6, UM-3)

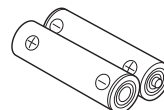

控制器和功能

前面板

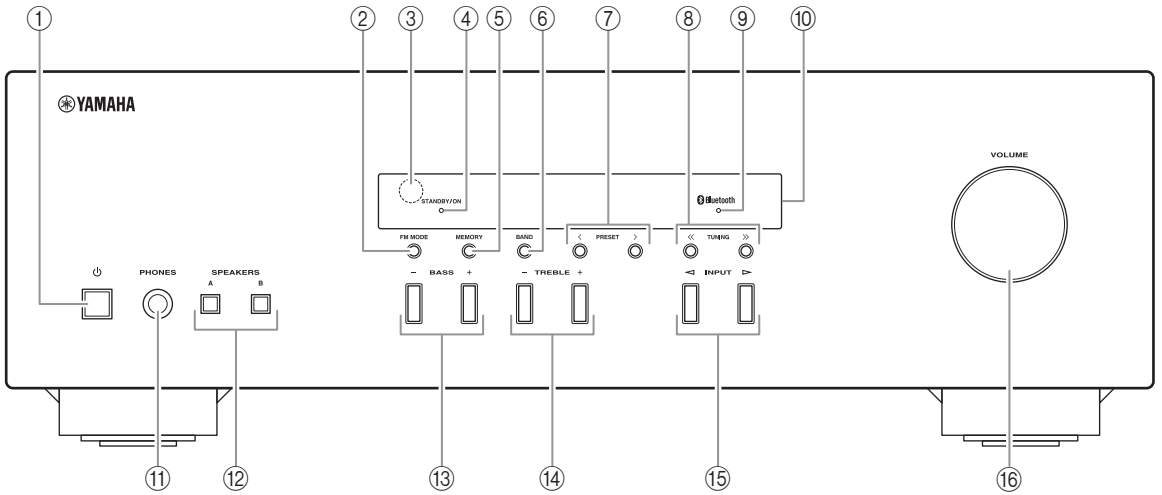

① 电源

打开本机或将其设置为待机状态。

② FM MODE

将 TUNER 选为输入源时更改 FM 电台接收模式（立体声或单声道）（请参见第 15 页）。

③ 遥控感应器

接收遥控器发出的红外线信号。

④ STANDBY/ON 指示灯

指示灯	状态
强光亮起	本机电源“打开”。
弱光亮起	本机处于“待机”状态。
熄灭	本机电源“关闭”。 要关闭本机，请从 AC 电源插座断开电源线连接。

⑤ MEMORY

将 TUNER 选为输入源时将当前电台存储为预设（请参见第 16 页）。

⑥ BAND

将 TUNER 选为输入源时设置电台调谐带宽（请参见第 15 页）。

⑦ PRESET < / >

将 TUNER 选为输入源时选择预设电台（请参见第 17 页）。

⑧ TUNING << / >>

将 TUNER 选为输入源时选择调谐频率（请参见第 15 页）。

⑨ Bluetooth 指示灯

指示与 Bluetooth 装置的连接状态（请参见第 13 页）。

⑩ 前面板显示屏

显示有关本机运行状态的信息（请参见第 4 页）。

⑪ PHONES 插孔

连接耳机。



按下 SPEAKERS A/B, 在您将耳机插入 PHONES 插孔之前关闭 SP A/B 指示灯 (请参阅第 4 页)。

⑫ SPEAKERS A/B

每次按下相应的按钮时, 打开或关闭连接至后面板上 SPEAKERS A 和 / 或 SPEAKERS B 端子的音箱 (请参阅第 12 页)。

⑬ BASS -/+

增大或减小低频响应。

控制范围: - 10 dB 至 +10 dB

⑭ TREBLE -/+

增大或减小高频响应。

控制范围: - 10 dB 至 +10 dB

⑮ INPUT ◀ / ▶

选择您要聆听的输入声源。

⑯ VOLUME 控制器

增大或减小声音输出电平。

前面板显示屏

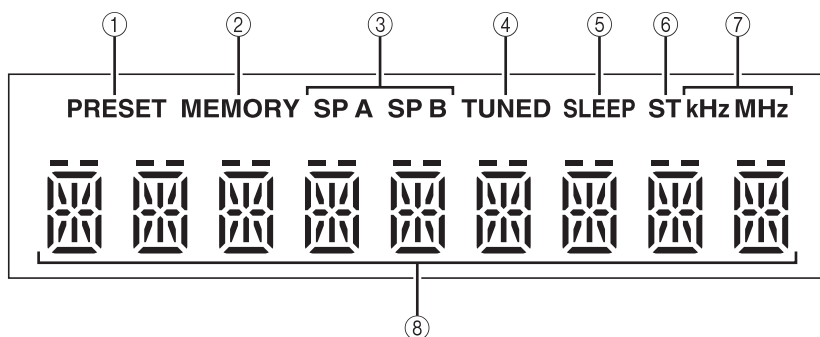

- ① **PRESET 指示灯**
使用预设功能时亮起或闪烁（请参阅第 16 页）。
- ② **MEMORY 指示灯**
将电台注册为预设时亮起或闪烁（请参阅第 16 页）。
- ③ **SP (SPEAKERS) A/B 指示灯**
根据所选音箱的组数亮起。
同时选择两组音箱时，两个指示灯均亮起。
- ④ **TUNED 指示灯**
本机播放较强信号的 FM 或 AM 电台时亮起。
- ⑤ **SLEEP 指示灯**
打开睡眠计时器时亮起（请参阅第 12 页）。
- ⑥ **ST 指示灯**
本机处于立体声模式且播放立体声广播的 FM 电台时亮起。
- ⑦ **kHz/MHz 指示灯**
根据当前广播频率亮起。
kHz: AM
MHz: FM
- ⑧ **多功能信息显示屏**
调整或更改设置时显示信息。

后面板

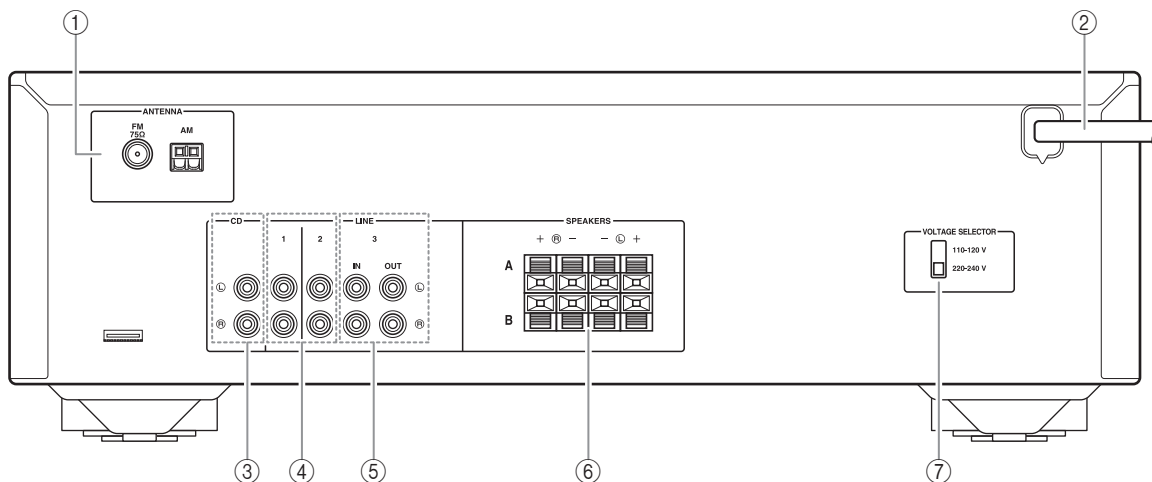

- ① **ANTENNA 端子**
用于连接广播天线（请参阅第 11 页）。
- ② **电源线**
用于将本机连接至 AC 电源插座（请参阅第 11 页）。
- ③ **CD 插孔**
用于连接 CD 播放机（请参阅第 9 页）。
- ④ **LINE 1-2 插孔**
用于连接音频外接设备（请参阅第 9 页）。
- ⑤ **LINE 3 插孔**
IN 插孔
用于连接至音频外接设备的音频输出插孔（请参见第 9 页）。
OUT 插孔
用于连接至音频设备的音频输入插孔（请参见第 9 页）。
- ⑥ **SPEAKERS 端子**
用于连接音箱（请参阅第 9 页）。
- ⑦ **VOLTAGE SELECTOR（仅适用于常规型号）**

遥控器

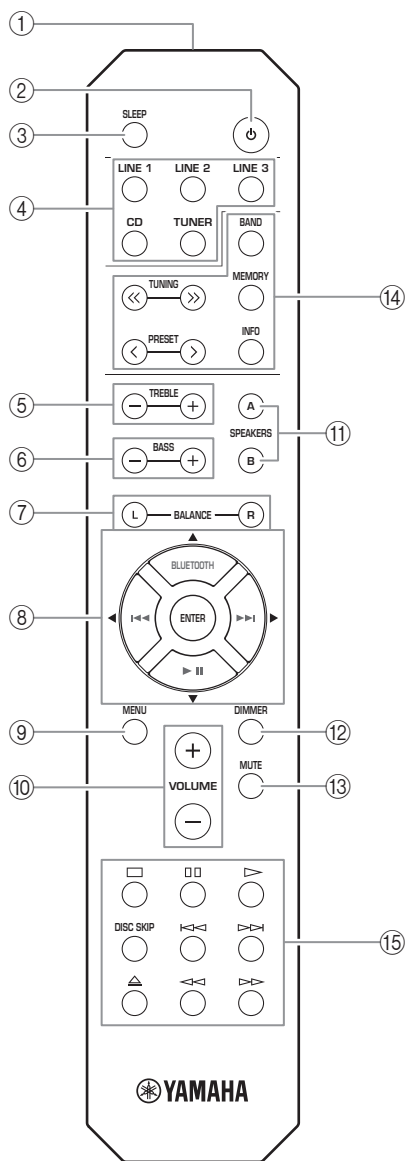

■ 常规控制键

无论选择何种输入声源，均可使用下列部件和控制键。

- ① 红外线信号发射器
发送红外线信号。
- ② (电源)
打开本机或将其设置为待机状态。
- ③ SLEEP
设定睡眠计时器 (请参阅第 12 页)。
- ④ 输入选择器按钮
选择您要聆听的输入声源。

输入声源名称与后面板上的连接插孔名称是一一对应的。
- ⑤ TREBLE -/+
增大或减小高频响应。
控制范围: - 10 dB 至 +10 dB
- ⑥ BASS -/+
增大或减小低频响应。
控制范围: - 10 dB 至 +10 dB
- ⑦ BALANCE L/R
调节左右音箱的声音输出平衡, 以补偿声音不平衡。
控制范围:
L +10 ← 0 → R +10
(+20 dB) (中间) (+20 dB)
通道的另一侧被静音。 通道的另一侧被静音。
- ⑧ ▲ / ▼ / ◀ / ▶ / ENTER
选择并确认选项菜单中的项目 (请参阅第 19 页)。
- ⑨ MENU
打开和关闭选项菜单 (请参阅第 19 页)。
- ⑩ VOLUME +/-
增大或减小声音输出电平。
- ⑪ SPEAKERS A/B
每次按下相应的按钮时, 打开或关闭连接至后面板上 SPEAKERS A 和 / 或 SPEAKERS B 端子的音箱 (请参阅第 12 页)。
- ⑫ DIMMER
重复按此按钮, 选择前面板显示屏的亮度, 共有 3 种亮度可选。

• 关闭本机后, 此设定仍将保留。
• 默认设定为最亮。
- ⑬ MUTE
将声音输出设为静音。再次按下, 可将声音输出恢复到之前的音量。

■ 广播功能控制

将 TUNER 选为输入源时可使用以下按钮。

⑭ TUNING << / >>

选择调谐频率（请参见第 15 页）。

PRESET < / >

选择预设电台（请参见第 17 页）。

BAND

切换电台调谐带宽。

MEMORY

将当前电台存储为预设电台（请参见第 16 页）。

INFO









仅适用于欧洲型号：

切换前面板显示屏上显示的信息。

■ Yamaha CD 播放机控制键

下列按钮可用于控制 Yamaha CD 播放机。

⑮ Yamaha CD 播放机控制按钮

	停止播放
	暂停播放
	开始播放
DISC SKIP	跳至 CD 换碟机中下一张唱片
	向回跳跃
	向前跳跃
	弹出光盘
	回卷播放
	快进播放



注意

即使使用的是 Yamaha CD 播放机，某些特定设备及功能也可能无法使用。详细信息请参阅所用设备的使用说明书。

■ Bluetooth 控制器

下列按钮可用于控制 Bluetooth 设备。

⑧ Bluetooth 控制按钮

BLUETOOTH	将音频源切换为 Bluetooth
	向回跳跃
	向前跳跃
	开始 / 暂停播放

注意

Yamaha 不保证所有 Bluetooth 设备的运行。

使用遥控器

■ 安装电池

如发现遥控器操作范围缩小，请更换所有电池。装入新电池之前，请将电池舱擦拭干净。

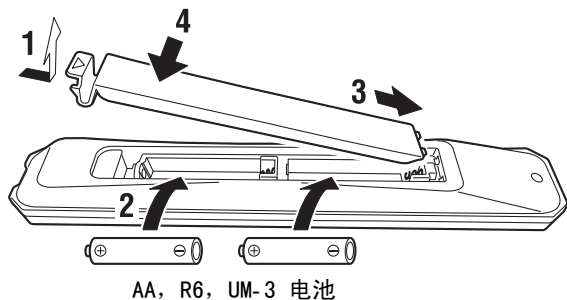

■ 操作范围

操作时，请将遥控器对准本机的遥控感应器，并保持在如下所示的操作范围内。遥控器和本机之间的区域内不得有大的障碍物。

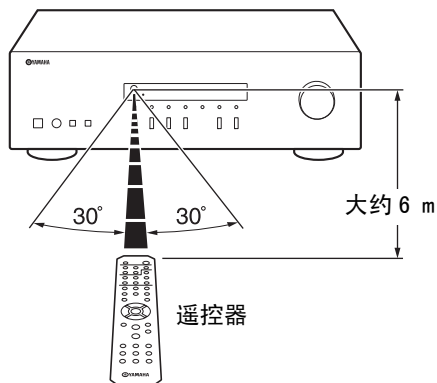

警告

- 切勿跌落遥控器。
- 如果电池耗尽，请立即从遥控器中取出，以防爆炸或酸性物质泄漏。
- 如发现电池泄漏，请立即丢弃，并谨防接触泄漏的物质。如漏液接触到皮肤或进入眼或口中，请立即冲洗并及时就医。装入新电池前，请彻底清洁电池舱。
- 请勿混用新旧电池。这样可能会缩短新电池的使用寿命，或引起旧电池泄漏。
- 请勿混用不同类型的电池（如同碱性电池和锰电池）。外观相同的电池，其规格可能不同。
- 请根据当地法规对废旧电池进行处理。
- 请将电池置于儿童接触不到的地方。
如果小孩将电池放入口中，可能会造成危险。
- 如计划长时间不使用本机，请将电池从机器中取出。否则，电池将耗尽，可能导致电池泄漏，进而损坏机器。

连接音箱和声源设备

确保将 L（左音箱）连接至 L 插孔、将 R（右音箱）连接至 R 插孔、将“+ 插头”连接至“+ 插孔”并将“− 插头”连接至“− 插孔”。如果连接不当，音箱将没有声音输出，如果音箱的极性连接错误，则声音会不自然或缺少低音。请参阅各设备的使用说明书。

确保使用 RCA 信号线连接音频外接设备。

警告

- 请在完成其他设备之间的所有连接之后，再将本机或其它设备连接至主电源。
- 请勿让音箱线的裸露部分互相接触或接触本机的金属部件。否则会损坏本机和 / 或音箱。

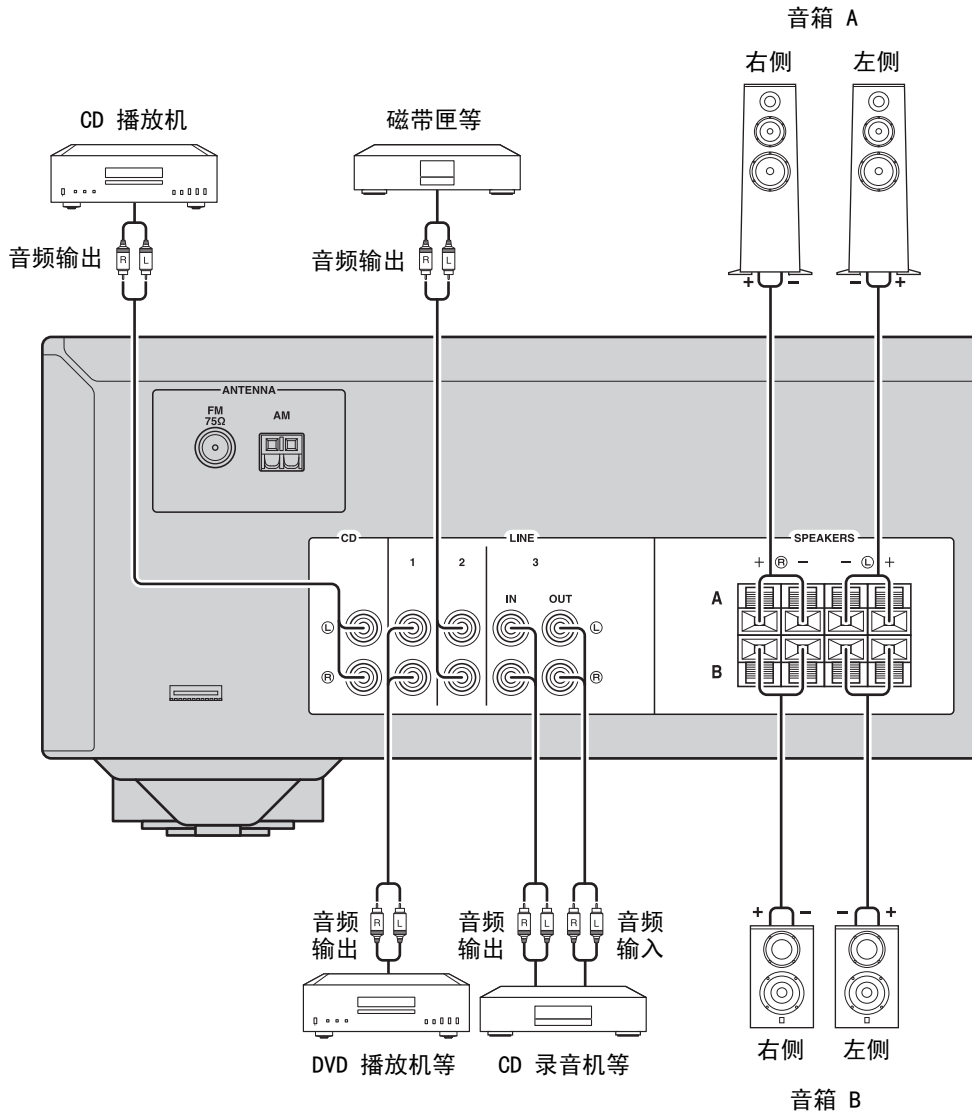

■ OUT 插孔

- OUT 插孔输出当前所选输入的音频信号（选 LINE 3 时除外）。
- 音量、音质控制和平衡设置不会影响 OUT 插孔。

■ 连接音箱线

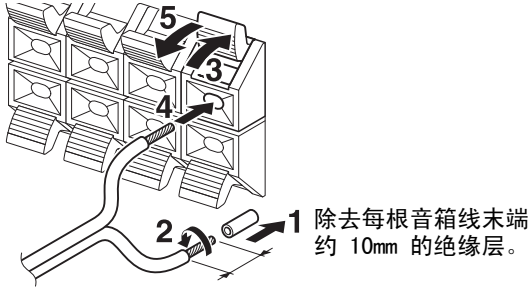

注意

将音箱线插入印象端子时，应仅插入裸露的音箱线。如果插入了带绝缘层的线，连接质量会很差且无法听到声音。

警告

按如下所示连接带阻抗的音箱。如果您连接了极其低阻抗的音箱，本机可能会过热。

音箱的连接	音箱的阻抗
SPEAKERS A 或 SPEAKERS B	8 Ω 或更高
SPEAKERS A 和 SPEAKERS B	16 Ω 或更高 (北美型号除外)
双线连接	8 Ω 或更高

■ 双线连接

双线连接可将低音喇叭单元与组合的中频和高频部分中分离出来。

双线兼容音箱有四个接线柱端子。这两组端子可让音箱分成两个独立的部分。使用这些连接时，一组端子连接中频和低频驱动器，而另一组端子连接高频驱动器。

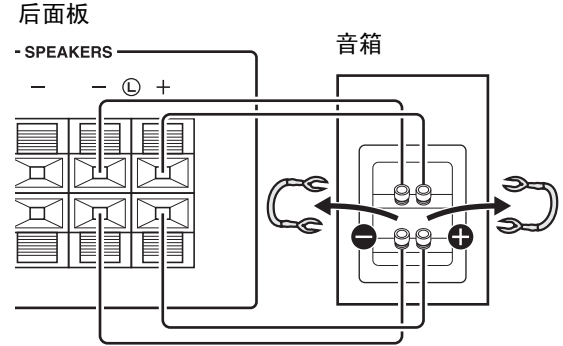

用相同方法将另一只音箱器连接至另一组端子。

注意

进行双线连接时，请取下音箱上的短接桥或导线。



要使用双线连接，按下前面板上的 SPEAKERS A 和 SPEAKERS B，这样前面板显示屏上的 SP A 和 B 都会亮起。

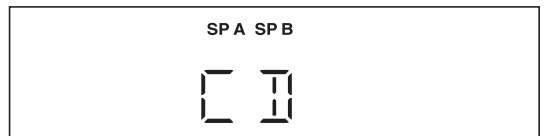
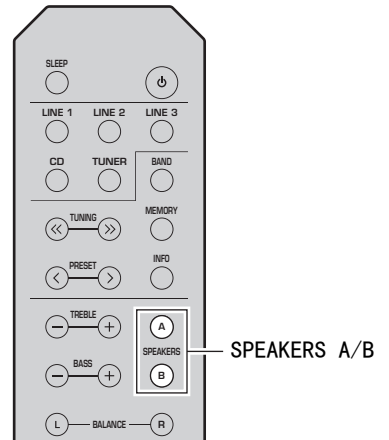

连接 FM/AM 天线

将随附附带的 FM/AM 天线连接至本机。
将 FM 天线的末端固定到墙壁上，放置 AM 天线。

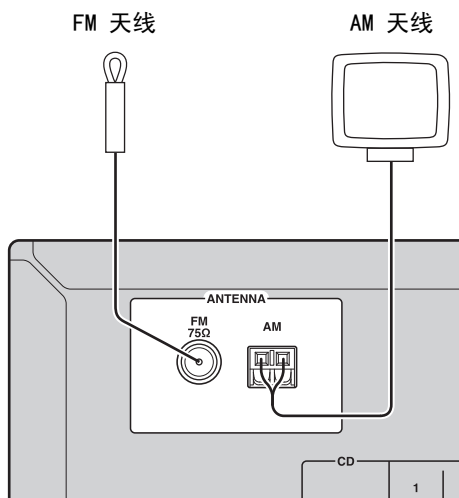

注意

- 如果您发现接收质量很差，可安装室外天线。
- 请仅松开 AM 天线设备所需的线缆长度。
- AM 天线的的线头没有极性。

■ 组装 AM 天线

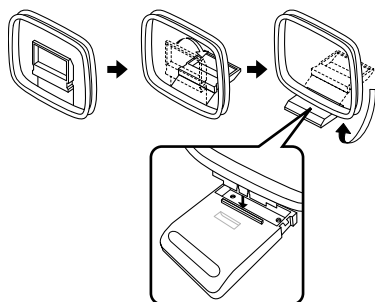

■ 连接 AM 天线

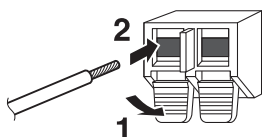

连接电源线

所有其他连接完成后，将电源线插头插入 AC 电源插座。

警告

仅适用于常规型号：
连接电源线前，请确保根据当地的电压设置本机的 VOLTAGE SELECTOR。VOLTAGE SELECTOR 设置不当可能导致起火或机器损坏。

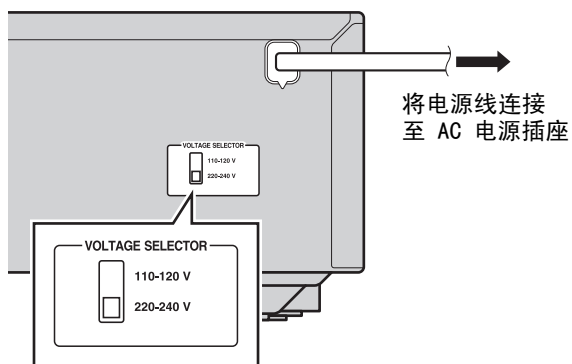

播放音源

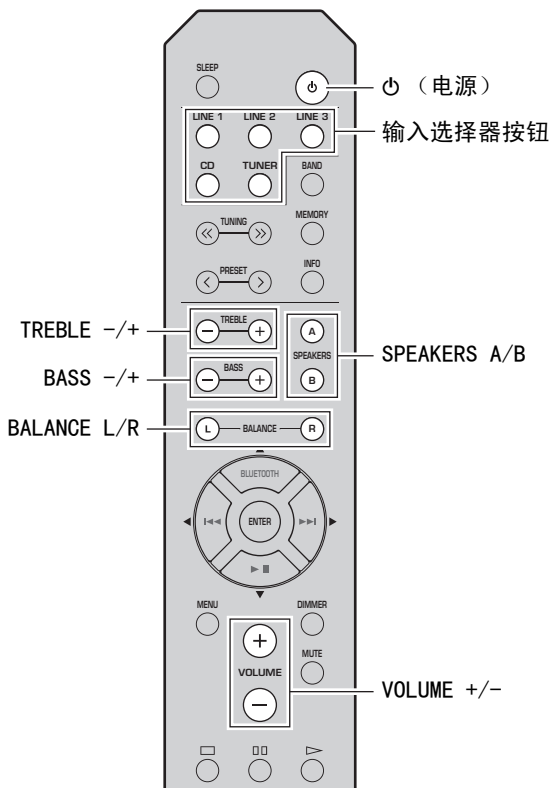

1 按下 电源 (电源)，打开本机。

2 按下其中一个输入选择器按钮，选择所需输入声源。

3 按下 SPEAKERS A 和 / 或 SPEAKERS B，选择所需音箱。



- 一组音箱通过双线连接方式连接或同时使用两组音箱 (A 和 B) 时，请确保前面板显示屏上可以显示 SP A 和 SP B。
- 使用耳机时，请关闭音箱。

4 播放声源。

5 按下 VOLUME +/-，调节声音输出电平。



您可以使用 BASS +/- 和 TREBLE +/- 调节音质；可以使用 BALANCE L/R 调节音箱的左右声音平衡 (请参阅第 6 页)。

6 听完后，按下 电源 (电源)，将本机设置为待机状态。

按下 电源 (电源)，再次打开本机。



- 如果前面板上的按钮或旋钮名称与遥控器上的名称相同或相似，那么您也可以使用前面板上的按钮或旋钮。
- 对于录音，请参阅第 5 页。

使用睡眠计时器

您可使用该功能在使用一定时间后将本机自动设置为待机状态。当您想上床睡觉，而本机正在播放或录制音源时，睡眠计时器就可以派上用场。

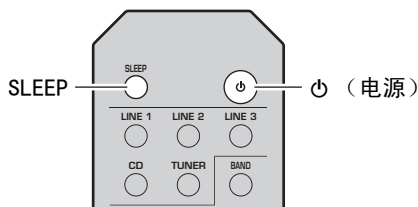

反复按 SLEEP 可以设置时长直至本机进入待机模式。每次按下 SLEEP 时，前面板显示屏上指示的时间段会循环变化，详见下图。

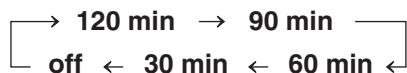

设置睡眠计时器的时间时，SLEEP 指示灯会闪烁。



如果设置了睡眠计时器，前面板显示屏上的 SLEEP 指示灯会亮起。



要删除睡眠计时器，任选以下一种操作：

- 选择“SLEEP OFF”。
- 按下 电源 (电源)，将本机设置为待机状态。

从您的 Bluetooth 设备聆听音乐

本机支持 Bluetooth 功能。您可以从您的 Bluetooth 设备（手机、数字音频播放机等）无线播放音乐。另请参阅您 Bluetooth 设备的用户手册。

从您的 Bluetooth 设备播放

当您与本机一起使用您的 Bluetooth 设备时或者配对设备被删除后，您需要首先指定配对操作。配对是将 Bluetooth 设备与本机的进行注册的操作。如果配对不成功，请参阅“故障排除”中的“Bluetooth”（请参见第 21 页）。

注意

- Yamaha 不保证本机与 Bluetooth 设备之间的所有连接。
- 本机可以配对至最多 8 个 Bluetooth 设备。与第 9 个设备配对成功时，该设备最早连接时间的配对数据将被删除。
- 连接至 Bluetooth 设备期间与其他设备配对时，当前 Bluetooth 连接将被取消。

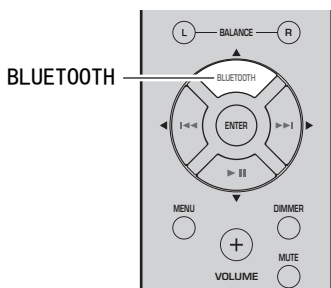

1 按 BLUETOOTH 源按钮超过 3 秒即可进入配对模式。

- 配对模式持续 5 分钟。
- 在配对模式中，本机前面板显示屏将指示“PAIRING”，Bluetooth 指示灯将闪烁。



可以使用以下两种方式之一进入匹配模式：

- 按住本机上的 INPUT ◀ 或 ▶ 三秒钟。
- 从选项 Option 菜单中选择“PAIRING”，然后按 ENTER（参见第 19 页）。

2 在 Bluetooth 设备上打开 Bluetooth 功能。 请参阅 Bluetooth 设备的用户手册获取详情。

3 从 Bluetooth 设备的 Bluetooth 连接列表中，选择本机（R-S202 Yamaha）。

- 配对完成时，本机前面板上将显示“COMPLETED”。
- Bluetooth 设备连接时，本机前面板显示屏将指示“CONNECTED”，Bluetooth 指示灯将闪烁。



如果您获得提示输入密码，则输入数字“0000”。

CONNECTED



4 播放 Bluetooth 设备上的音乐。

注意

- 请确保本机的音量设置不会过高。建议您在 Bluetooth 设备上调节音量。
- 如果将 Bluetooth 选定为音频源，本机将在没有任何 Bluetooth 连接也未执行任何操作的情况下 20 分钟后自动关机。



您可以使用遥控器上的 Bluetooth 控制按钮控制播放（参见第 7 页）。

连接已通过 Bluetooth 配对的设备

配对完成后，下次连接 Bluetooth 将很简单。

■ 从 Bluetooth 设备上连接

1 在 Bluetooth 设备的 Bluetooth 设置中，打开 Bluetooth。

2 从 Bluetooth 设备的 Bluetooth 连接列表中，选择本机（R-S202 Yamaha）。Bluetooth 连接将建立，本机前面板显示屏将指示“CONNECTED”。

注意

本机待机时无法从 Bluetooth 设备建立 Bluetooth 连接。



您可以使用遥控器上的 Bluetooth 控制按钮控制播放（参见第 7 页）。

断开 Bluetooth 连接

如果在 Bluetooth 连接期间执行了以下任意操作，则 Bluetooth 连接将断开。

- 将音频源切换为 Bluetooth 之外的音频源。
- 按下 （电源），将本机设置为待机状态。
- 打开 Bluetooth 设备的 Bluetooth 设置。

FM/AM 调频

您可以通过指定电台频率或从已注册的电台中选择的方式选择收听电台。

注意

- 电台频率由于国家和地区或本机使用所在区域的不同而有所不同。本部分所示前面板插图基于欧洲型号。
- 仅限亚洲和常规型号：
调谐电台之前请确保根据您所在区域的频率设置调谐器的频率（请参见第 19 页）。

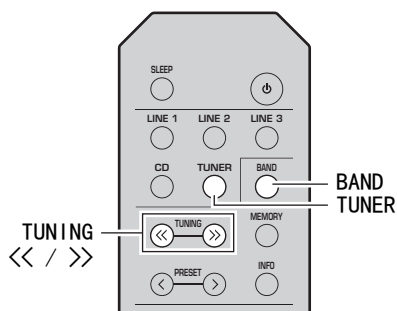

1 按 TUNER 选择该调谐器作为输入源。

2 选择 BAND 选择 FM/AM 波段。

3 按住 TUNING << / >> 开始调谐。

按 >> 选择较高的频率。

按 << 选择较低的频率。

本机开始播放电台时，前面板显示屏上将亮起 TUNED 指示灯。

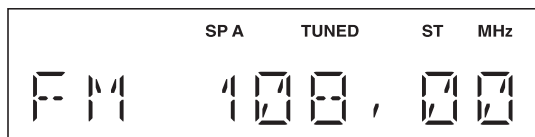

注意

如果由于某个电台的信号较弱，调谐搜索并没有在某个电台停止，可以反复按 TUNING << / >> 调入所需的电台。



如果前面板上的按钮名称与遥控器上的名称相同或相似，那么您也可以使用前面板上的按钮或旋钮。

改善 FM 收听效果

如果电台的信号较弱并且声音质量较差，可以将 FM 频道接收模式设定为单声道模式以提高接收效果。

前面板

按 FM MODE，然后确保 ST 指示灯已关闭（请参见第 4 页）。

遥控器

从选项菜单中进入 FM MODE 选择 MONO（单声道模式）（请参见第 19 页）。

使用预设功能

您可以将最多 40 个电台注册为预设电台。注册电台之后，您可以通过调用预设电台轻松收听它们。您可以自动注册信号非常好的 FM 电台。如果您要保存的 FM 电台信号微弱，您可以手动注册它们（参见第 16 页）。

自动预设电台（仅限 FM 电台）

注意

- 如果将电台注册至先前已经注册了电台的预设编号中，则先前注册的电台将被覆盖。
- 仅适用于欧洲型号：
仅能自动预设 Radio Data System 广播电台。



使用自动预设注册功能注册为预设电台的 FM 电台将使用立体声播放。

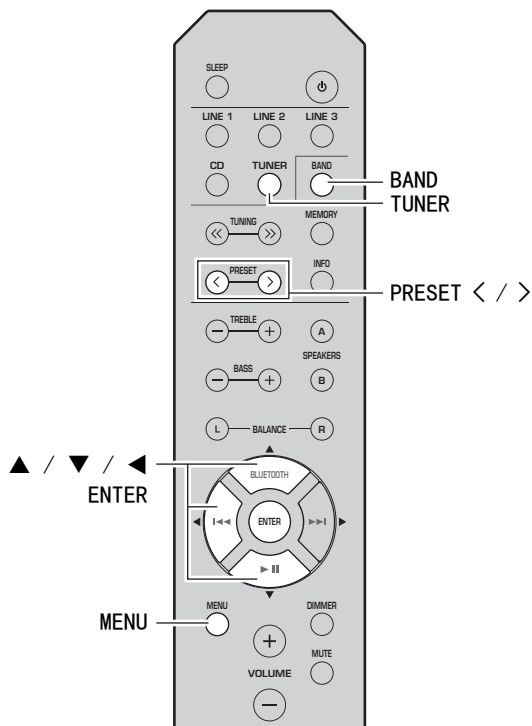

- 1 按 TUNER 选择该调谐器作为输入源。
- 2 按 BAND 选择 FM 波段。
- 3 按 MENU 进入选项菜单。
TUNER 的选项菜单将显示 (请参见第 19 页)。
- 4 按 ▲ / ▼ 选择 “AUTO PRESET”，然后按 ENTER。

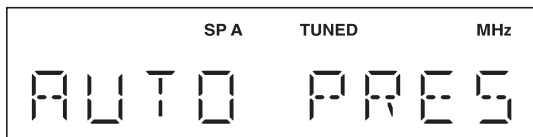

本机将稍后 3 秒后开始从最低频率向上扫描 FM 波段。



- 开始扫描前，您可以按 PRESET < / > 或 ▲ / ▼ 指定要使用的第一个预设编号。
- 若要取消扫描，按 ◀。

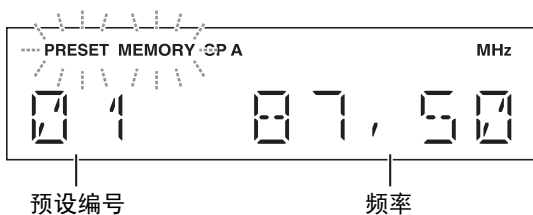

发现可以预设的电台时，前面板显示屏上将按照上图所示显示信息。

扫描完成时，本机显示 “FINISH”，然后显示屏返回选项菜单。

若要将显示屏返回原始状态，按 MENU。

■ 手动预设电台

您可以手动注册所需的电台。

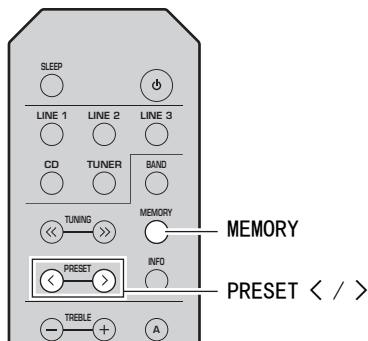

- 1 调入所需的 FM/AM 电台。
请参阅第 15 页获得调谐指南。

- 2 按下 MEMORY。
前面板显示屏上将简要显示 “MANUAL PRESET”，然后显示将要注册电台的预设编号。

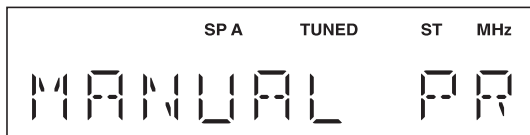

按下 MEMORY 超过 2 秒钟，您可以跳过以下调频并自动将选定电台注册至空的预设编号 (也即上个已使用预设编号之后的预设编号)。

- 3 按 PRESET < / > 选择要注册电台的预设编号。
当您选择未注册电台的预设编号时，显示屏将显示 “EMPTY”。当您选择已经注册了电台的预设编号时，将显示电台频率。

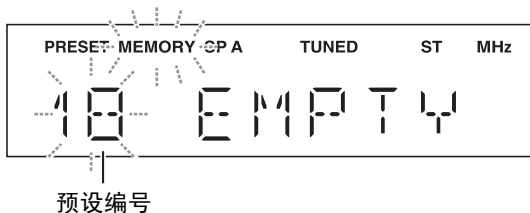

- 4 按下 MEMORY。
注册完成时，显示屏将返回至原始状态。



- 若要取消注册，只需切换输入或波段或不执行任何操作大约 30 秒的时间即可。
- 您也可以在前面板上按遥控器上相同数字的按钮手动预设电台。

■ 选择预设电台

您可以调用自动或手动预设注册的预设电台。

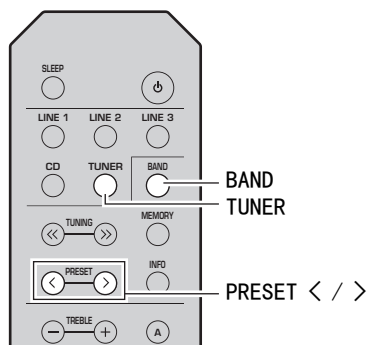

1 按 TUNER 选择该调谐器作为输入源。

2 选择 BAND 选择 FM/AM 波段。

3 按 PRESET </> 选择预设编号。



- 没有注册电台的预设编号将被跳过。
- 如果本机确实没有任何预设电台，则显示“NO PRESET”。
- 如果您要调入的电台信号较弱，请尝试手动调谐电台。
- 您也可以通过按前面板上的 PRESET </> 调用预设电台。

■ 清除预设电台

遵循以下步骤清除预设电台。

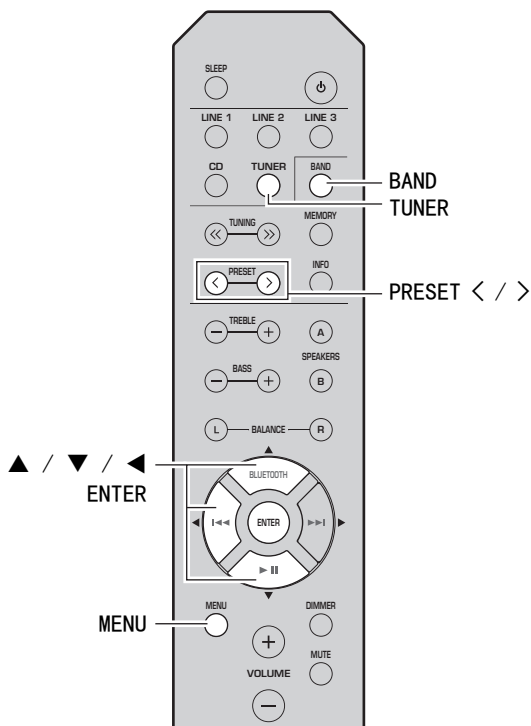

1 按 TUNER 选择该调谐器作为输入源。

2 选择 BAND 选择 FM/AM 波段。

3 按 MENU 进入选项菜单。
TUNER 的选项菜单将显示（请参见第 19 页）。

4 按 ▲ / ▼ 选择“CLEAR PRESET”，然后按 ENTER。

5 反复按 ▲ / ▼ 可选择所需的预设电台号码。
选定的预设编号将在前面板显示屏上闪烁。

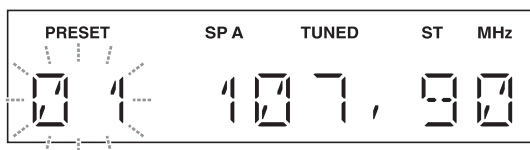

- 您也可以使用 PRESET </>。
- 若要取消清除预设电台，请按 ◀ 或不操作本机大约 30 秒。

6 再次按 ENTER 确认。

前面板显示屏上将显示“CLEARED”。然后前面板显示屏上将显示其他预设电台。如果没有其他预设电台，本机显示“NO PRESET”，然后显示屏返回选项菜单。
 若要将显示屏返回原始状态，按 MENU。

■ 清除所有预设电台

遵循以下步骤清除所有预设电台。

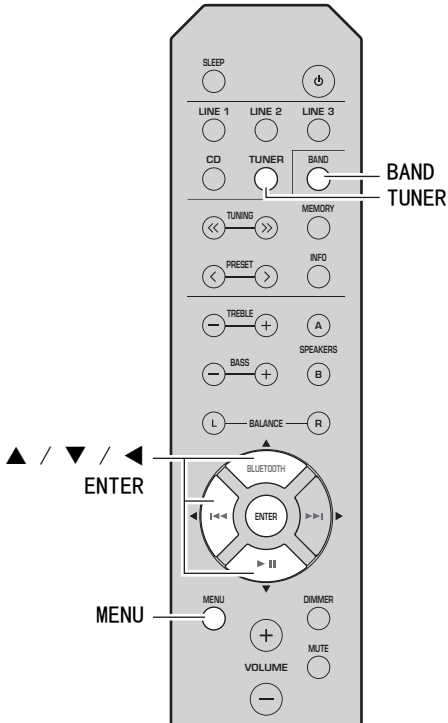

1 按 TUNER 选择该调谐器作为输入源。

2 选择 BAND 选择 FM/AM 波段。

3 按 MENU 进入选项菜单。

TUNER 的选项菜单将显示（请参见第 19 页）。

4 按 ▲ / ▼ 选择“CLEAR ALL PRESET”，然后按 ENTER。

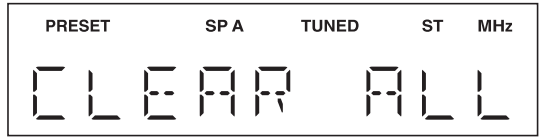

若要取消操作并返回至选项菜单，请按 ◀。

5 按 ▲ / ▼ 选择“CLEAR OK”，然后按 ENTER。

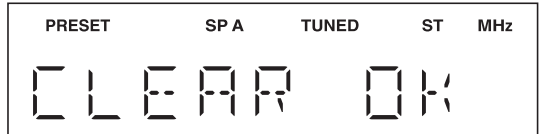

若要取消操作且不清除预设电台，请选择“CLEAR NO”。

所有预设被清除后，本机显示“CLEARED”，然后显示屏返回选项菜单。
 若要将显示屏返回原始状态，按 MENU。

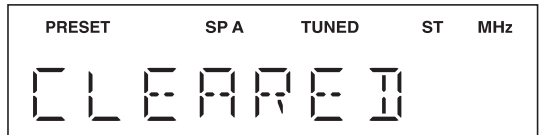

为每一输入声源设置选项菜单

选项菜单允许您为每一输入声源配置各种各样的设置，当选定输入声源时，选项菜单自动调用这些设置。

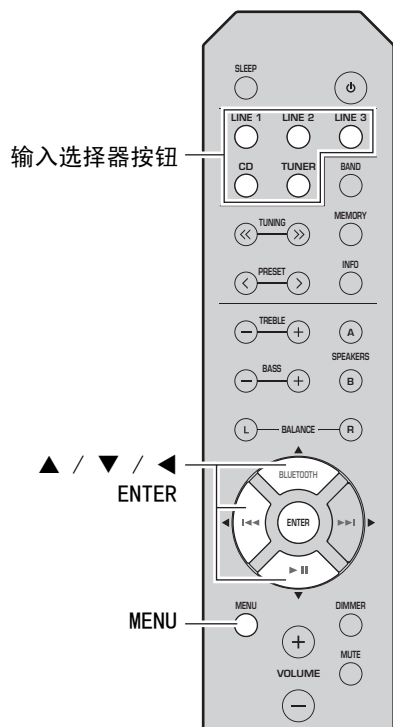

- 1 按下其中一个输入选择器按钮，选择所需输入声源。
- 2 按下 MENU。
- 3 按下 ▲ / ▼ 选择所需的菜单项，然后按下 ENTER。
- 4 按 ▲ / ▼ 更改设置，然后按 ENTER。
 ☀️ 要返回可以选择菜单项的画面，请按下 ◀。
- 5 要退出选项菜单，请按下 MENU。

选项菜单项

可以使用的菜单项目根据选定输入源的不同而不同。

菜单项	说明
MAX VOLUME (MAX VOL)	设置最大音量，这样，音量就不会意外提高到特定音量以上。 调节范围：01 至 99, MAX*
INITIAL VOLUME (INIT VOL)	打开本机时，设置音量。该参数设置为“OFF”时，将使用本机待机时使用的音量。 调节范围：OFF*, MUTE, 01 至 99, MAX
TUNER STEP (TUNER STP) 仅限亚洲和常规型号	设置调谐器频率步进。 选择：AM10/FM100、AM9/FM50*
FM MODE	更改 FM 电台收听模式（请参见第 15 页）。 选择：STEREO*、MONO
AUTO PRESET (A, PREST)	自动检测 FM 电台并将它们注册为预设电台（请参见第 15 页）。
CLEAR PRESET (C, PREST)	清除选定预设电台（请参见第 17 页）。
CLEAR ALL PRESET (C, A, PREST)	清除所有预设电台（请参见第 18 页）。
AUTO POWER STANDBY (AUTO STBY)	如果在特定时间没有执行操作，那么将本机设置为自动待机模式。 选择：OFF, 2H, 4H, 8H*, 12H
BLUETOOTH	启用或禁用 Bluetooth 功能 选择：OFF, ON*
PAIRING	进入匹配模式（参见第 13 页）。

☀️
默认设置标有“*”。

故障排除

如果本机工作不正常，请参阅下表。如果下表未列出您所遇到的问题，或如果以下说明对您没有帮助，请将本机设置为待机模式，断开电源线连接，然后就近联系授权的 Yamaha 经销商或服务中心。

■ 一般规格

问题	原因	补救措施	参见页码
本机无法打开。	没有连接电源线或插头未完全插入。	牢固连接电源线。	—
	已连接音箱的阻抗设置太小。	使用阻抗合适的音箱	10
	由于发生短路等而启动了保护电路。	检查音箱电线是否接触良好，然后重新打开本机电源。	9
	本机遭受了强烈的外部电击（例如闪电或强静电）。	将本机设定至待机模式，断开电源线连接，30 秒后再连接电源，然后正常使用。	—
无声音	输入或输出导线连接不正确。	正确连接导线。如果问题仍然存在，则导线可能损坏。	9
	选择了不适合的输入声源。	按下遥控器上的输入选择器按钮，选择合适的输入声源。	12
	SPEAKERS A/B 开关设定不正确。	打开相应的 SPEAKERS A 或 SPEAKERS B。	12
	音箱连接不牢固。	牢固连接。	9
	输出为静音。	关闭静音功能。	6
	MAX VOL 或 INITIAL VOLUME 设置设定太低。	将设置设定为较大值。	19
	选定输入声源对应的外接设备已关闭或未播放。	打开外接设备并确保其正在播放。	—
声音突然消失。	由于发生短路等而启动了保护电路。	检查音箱电线是否接触良好，然后重新打开本机电源。	9
	本机过热。	确保本机顶盖开放式散热不被阻挡。	—
	已启用 SLEEP 功能并且本机已进入待机模式。	使用睡眠计时器。	12
	AUTO POWER STANDBY 功能已将本机设定为待机模式。	按下 MENU，从选项菜单上将 AUTO POWER STANDBY 设置更改为更长设置或 OFF。	19
只能听到一侧扬声器的声音。	导线连接不正确。	正确连接导线。如果问题仍然存在，则导线可能损坏。	9
	BALANCE L/R 设置设定不正确。	将 BALANCE L/R 设置设定至适当的位置。	6
低音不够，没有气氛。	功放或音箱的 + 和 - 线接反了。	将音箱线连接至正确的 + 和 - 相位。	9
能听到“嗡嗡”声。	导线连接不正确。	牢牢连接音频插头。如果问题仍然存在，则导线可能损坏。	9
无法提高音量，或声音失真。	连接至本机 LINE 3 IN/OUT 插孔的外接设备已关闭。	打开组件电源。	—
将耳机插入连接在本机上的 CD 播放机时，音质下降。	本机已设置为待机模式。	打开本机电源。	12

问题	原因	补救措施	参见页码
遥控器不工作或功能不正常。	距离不对或角度不对。	遥控器在离前面板最大 6 m 且不超过中心轴 30 度的范围内有效。	8
	直射阳光或（镇流器型荧光灯等发出的）灯光正照在本机的遥控感应器上。	重新放置本机。	—
	电池电量弱。	更换所有电池。	8
本机可以响应 Yamaha AV 接收器的遥控器。	本机和 AV 接收器的遥控器使用了相同的遥控代码进行编程。	更改 Yamaha AV 接收器的遥控 ID。有关详情，请参阅 AV 接收器的用户手册。	—
您的 CD 播放机不能用遥控器操作。	遥控器不支持该 CD 播放机。	请参阅 CD 播放机随附的用户手册。	—
前面板显示屏上出现“OVER HEAT”。	本机过热。	确保本机顶盖开放式散热不被阻挡。	—
前面板显示屏上出现“CHECK SP”。	音箱线发生短路。	将音箱线的裸露部分牢固地拧成股，然后正确连接至本机和音箱。	—

■ Bluetooth

问题	原因	补救措施	参见页码
本机无法与 Bluetooth 设备配对。	Bluetooth 设备不支持 A2DP。	请与支持 A2DP 的设备执行配对操作。	—
	您要与本站配对的 Bluetooth 适配器等使用的密码不是“0000”。	请使用其密码是“0000”的 Bluetooth 适配器。	—
	本机与 Bluetooth 设备距离过远。	将 Bluetooth 移近本机。	—
	附近有输出信号频率为 2.4G 的设备（微波炉，无线 LAN 等）。	将本机远离发射无线频率信号的设备。	—
	在选项菜单中，BLUETOOTH 设置为 OFF。	在选项菜单中，BLUETOOTH 设置为 ON。	19
无法建立 Bluetooth 连接。	本机没有在 Bluetooth 设备连接列表中注册。	再次执行配对操作。	13
	在选项菜单中，BLUETOOTH 设置为 OFF。	在选项菜单中，BLUETOOTH 设置为 ON。	19
播放过程中没有声音或者声音中断。	本机与 Bluetooth 设备的 Bluetooth 连接已断开。	再次执行 Bluetooth 连接操作。	13
	本机与 Bluetooth 设备距离过远。	将 Bluetooth 移近本机。	—
	附近有输出信号频率为 2.4G 的设备（微波炉，无线 LAN 等）。	将本机远离发射无线频率信号的设备。	—
	Bluetooth 设备的 Bluetooth 功能已关闭。	打开 Bluetooth 设备的 Bluetooth 功能。	—
	Bluetooth 设备为设置为向本机发送 Bluetooth 音频信号。	请检查 Bluetooth 设备的 Bluetooth 功能是否正确设置。	—
	未设置 Bluetooth 设备与本机的配对设置。	请设置 Bluetooth 设备与本机的配对设置。	—
	Bluetooth 设备的音量设置为最小。	提高音量。	—

■ FM 收听

问题	原因	补救措施	参见页码
FM 立体声收听有杂音。	正在接收的 FM 立体声广播的特殊特质导致了传送台过远或天线输入较差时会出现该问题。	检查天线连接。 尝试使用高质量的方向性 FM 天线。	11
		切换至单声道模式。	15
甚至使用较好的 FM 天线也无法获得清晰的收听，出现失真。	出现多径干扰。	调整天线方向消除多径干扰。	—
无法自动调谐所需的电台。	信号过弱。	尝试使用高质量的方向性 FM 天线。	11
		尝试手动调谐。	15
显示“NO PRESET”。	未注册预设电台。	操作前将您要收听的电台注册为预设电台。	15

■ AM 收听

问题	原因	补救措施	参见页码
无法自动调谐所需的电台。	信号过弱或天线连接松散。	拧紧 AM 天线连接并将转动天线以便获得更好的收听。	—
		尝试手动调谐。	15
持续发生细碎的噼啪噪音。	噪音可能来自闪电、荧光灯、马达、温控器或者其他电子设备。	尝试使用室外天线和接地线。这多少会有些帮助，但是很难消除所有噪音。	—
出现嘈杂啸声。	周围正在播放电视。	将本机远离电视。	—
显示“NO PRESET”。	未注册预设电台。	操作前将您要收听的电台注册为预设电台。	16

音频部分

- 最小 RMS 输出功率
(8 Ω, 40 Hz 至 20 kHz, 0.2% THD)
[北美, 常规, 中国, 韩国, 澳大利亚和欧洲型号]
..... 100 W + 100 W
[亚洲型号] 85 W + 85 W
- 每个通道动态功率 (8 Ω/6 Ω/4 Ω/2 Ω, IHF)
..... 125 W/150 W/165 W/180 W
- 每个通道最大功率 (4 Ω, 1 kHz, 0.7%, THD)
[欧洲型号] 115 W
- 最大有效输出功率 (8 Ω, 1 kHz, 10%, THD)
[常规型号] 140 W
[亚洲型号] 125 W
- 输入灵敏度 / 输入阻抗 (1 kHz, 100 W/8 Ω)
CD 等 500 mV/47 kΩ
- 输出电平 / 输出阻抗
CD 等 (输入 1 kHz, 500 mV)
LINE3 OUT 500 mV/2.2 kΩ
CD 等 (输入 1 kHz, 500 mV, 8 Ω)
PHONES 470 mV/470 Ω
- 频率响应
CD 等 (20 Hz 至 20 kHz) 0 ± 0.5 dB
CD 等 (10 Hz 至 100 kHz) 0 ± 3.0 dB
- 总谐波失真
CD 等到 SPEAKERS
(20 Hz 至 20 kHz, 50 W/8 Ω) 0.2% 或更低
- 信噪比 (IHF-A)
CD 等 (500 mV 输入短接) 100 dB 或更高
- 残留噪音 (IHF-A) 70 μV
- 音质控制特性
BASS
提升 / 降低 (50 Hz) ± 10 dB
分频频率 170 Hz
TREBLE
提升 / 降低 (20 kHz) ± 10 dB
分频频率 3.0 kHz

Bluetooth 部分

- Bluetooth 版本 Ver. 4.1+EDR
- 受支持的配置文件 A2DP, AVRCP
- 兼容的编码 SBC, AAC
- 最大通讯距离 10m (无干扰)
- 无线输出 Bluetooth Class 2
- 支持的内容保护 SCMS-T 方法



Bluetooth® 文字标记和徽标是 Bluetooth SIG, Inc. 所有的注册商标, Yamaha Corporation 在授权许可下使用此类标记。

Bluetooth

Bluetooth 是一种在大约 10 米范围内使用 2.4GHz 频宽 (一种无需授权许可即可使用的波段) 在设备间无线通讯的技术。

FM 部分

- 调谐范围
[北美型号] 87.5 至 107.9 MHz
[常规和亚洲型号]
..... 87.5 至 107.9 MHz/87.50 至 108.00 MHz
[中国, 韩国, 澳大利亚和欧洲型号]
..... 87.50 至 108.00 MHz
- 50 dB 静噪灵敏度 (IHF-A, 1 kHz, 100% MOD)
单声道 3 μV (20.8 dBf)
- 信噪比 (IHF-A)
单声道 / 立体声 71 dB/70 dB
- 谐波失真 (1 kHz)
单声道 / 立体声 0.4%/0.4%
- 天线输入 75 Ω 不均衡

AM 部分

- 调谐范围
[北美型号] 530 至 1710 kHz
[常规和亚洲型号]
..... 530 至 1710 kHz/531 至 1611 kHz
[中国, 韩国, 澳大利亚和欧洲型号]
..... 531 至 1611 kHz

一般规格

- 供电
[北美型号] AC 120 V, 60 Hz
[常规型号] AC 110-120/220-240 V, 50/60 Hz
[中国型号] AC 220 V, 50 Hz
[韩国型号] AC 220 V, 60 Hz
[澳大利亚型号] AC 240 V, 50 Hz
[欧洲型号] AC 230 V, 50 Hz
[亚洲型号] AC 220-240 V, 50/60 Hz
- 功耗
[北美, 常规, 中国, 韩国, 澳大利亚和欧洲型号]
..... 175 W
[亚洲型号] 140 W
- 待机功耗
[北美, 中国, 韩国, 澳大利亚, 欧洲和亚洲型号]
..... 0.3 W
- 外观尺寸 (W × H × D) 435 × 141 × 322 mm
- 重量 6.7 kg

* 本使用说明书的内容为出版时最新的技术规格。
请至 Yamaha 网站下载最新版本的使用说明书。

处理 Bluetooth 通讯

- Bluetooth 兼容设备所使用的 2.4GHz 波段是各种设备所共用的无线电波段。Bluetooth 兼容设备使用了一种技术最小化其他使用相同无线电波段的设备之间的影响, 这种影响可能会降低通讯速度和距离并且在某些情况下会中断通讯。
- 根据通讯设备之间的距离远近, 之间是否有障碍物, 无线电波情况和设备类型的差异, 通讯信号传输的速度和距离亦有所不同。
- Yamaha 不保证本机与兼容 Bluetooth 功能的设备之间的所有无线连接。

주의: 본 기기를 조작하기 전에 읽어 주십시오.

- 1 최고의 성능을 위하여 본 설명서를 주의깊게 읽어 보십시오. 본 설명서를 안전한 곳에 보관하고 나중에 참고하십시오.
- 2 서늘하고 건조하며 통풍이 잘 되는 청결한 곳에 본 사운드 시스템을 설치하고, 직사광선, 발열기구, 진동, 먼지, 습기를 멀리하고 추운 곳에 두지 마십시오. 환기가 잘 되게 하려면 주변에 아래와 같이 여유를 두십시오.
위쪽: 30 cm
뒤쪽: 20 cm
옆쪽: 20 cm
- 3 뒹뒹거리는 소리를 방지하려면 다른 전자 제품, 모터 또는 변압기에서 본 기기를 멀리 떨어뜨려 설치하십시오.
- 4 본 기기 내부의 결로 현상을 방지하려면 낮은 온도에서 높은 온도로 온도가 급격하게 변하는 곳에 본 기기를 노출시키거나 습도가 높은 환경 (예, 가습기가 있는 룸)에 본 기기를 설치하지 마십시오. 화재가 발생하거나, 기기가 손상되거나, 사용자가 감전되거나 부상당할 수도 있습니다.
- 5 이물질이 본 기기에 떨어질 수 있는 곳, 또는 액체가 떨어지거나 흐를 수 있는 곳에 본 기기를 설치하지 마십시오. 본 기기위에 다음과 같은 물체를 올려놓지 마십시오:
- 다른 기기. 본 기기의 표면이 손상되거나 변색될 수도 있습니다.
- 연소되는 물체 (예, 초). 화재가 발생하거나 본 기기가 손상되거나 사용자가 부상당할 수도 있습니다.
- 액체가 담긴 용기. 용기가 넘어져 사용자가 감전되거나 본 기기가 손상될 수도 있습니다.
- 6 열 복사가 방해되지 않도록 신문, 책상보 및 커튼 등으로 본 기기를 덮지 마십시오. 본 기기의 내부 온도가 높아지면 화재가 발생하거나 본 기기가 손상되거나 사용자가 부상당할 수도 있습니다.
- 7 모든 연결이 완료될 때까지 본 기기의 플러그를 연결하지 마십시오.
- 8 본 기기를 뒤집어서 조작하지 마십시오. 본 기기가 과열되어 손상될 수도 있습니다.
- 9 스위치, 노브 또는 코드에 강한 압력을 가하지 마십시오.
- 10 전원 케이블을 콘센트에서 분리하는 경우, 항상 플러그를 잡고 케이블을 잡아 당기지 마십시오.
- 11 화학 솔벤트로 본 기기를 닦지 마십시오. 표면의 마무리가 훼손될 수도 있습니다. 깨끗하고 마른 헝겊을 사용하십시오.
- 12 반드시 본 기기에 지정된 전압만을 사용하십시오. 지정된 전압 이외의 전압을 사용하는 것은 매우 위험하며 화재가 발생하거나 본 기기가 손상되거나 사용자가 부상당할 수도 있습니다. 지정된 전압 이외의 전압을 사용하여 발생한 손상에 대해서 Yamaha는 어떠한 책임도 지지 않습니다.
- 13 번개에 의한 손상을 방지하려면 뇌우시 전원 케이블을 콘센트에서 분리하십시오.
- 14 본 기기를 개조하거나 수리하지 마십시오. 서비스가 필요한 때에는 공인 Yamaha 정비사에게 의뢰하십시오. 어떤 이유로든지 절대로 캐비닛을 열지 마십시오.
- 15 오랜 기간 동안 본 기기를 사용하지 않는 경우 (예, 휴가), 전원을 콘센트에서 분리하십시오.

- 16 본 기기가 고장이라고 생각하기 전에 일반적 작동 오류에 관한 "문제 해결" 부분을 꼭 읽어 보십시오.
- 17 본 기기를 옮기기 전에, Ⓛ (전원)을 눌러 본 기기를 대기 모드로 설정한 다음 AC 전원 플러그를 AC 콘센트에서 빼십시오.
- 18 주변 온도가 급격히 변하는 경우, 결로 현상이 발생합니다. 전원 케이블을 콘센트에서 분리한 후 본 기기를 둡니다.
- 19 본 기기를 장시간 사용하는 경우, 기기가 과열될 수도 있습니다. 전원을 끄고 식도록 본 기기를 둡니다.
- 20 기기를 설치할 때 벽면 콘센트에 쉽게 접근할 수 있도록하여 주십시오.
- 21 건전지를 직사광선, 불꽃 등과 같이 과도한 화기에 노출시키지 마십시오.
- 22 이어폰과 헤드폰의 너무 높은 음압으로 인해 청력에 이상이 생길 수 있습니다.

본 기기가 콘센트에 연결되어 있으면 Ⓛ 으로 본 기기의 자체 전원을 끄더라도 전원이 차단되지 않습니다. 이를 대기 모드로 합니다. 이 상태에서 본 기기는 아주 적은 양의 전원을 소모하도록 설계되어 있습니다.

경고

화재 및 감전의 위험을 줄이기 위해 본체를 비나 습기 등에 노출시키지 마십시오.



사용하는 도중에 본 제품의 위 커버의 온도가 높으면 이 라벨을 붙이십시오.

이 기기는 가정용(B급) 전자파적합기기로서 주로 가정에서 사용하는 것을 목적으로 하며, 모든 지역에서 사용할 수 있습니다.

본 기기는 심장 박동기 또는 제세동기를 이식한 사람과 최소 22cm 거리를 두고 사용하십시오.

무선 전파가 전자 의료기기에 영향을 미칠 수 있습니다. 본 기기를 의료기기 근처 또는 의료 시설 내부에서 사용하지 마십시오.

해당 무선설비는 전파혼신 가능성이 있으므로 인명안전과 관련된 서비스는 할 수 없습니다.

목차

유용한 특징	1	Bluetooth 장치로부터 음악 청취하기	13
부속품	1	Bluetooth 장치로부터 재생하기	13
조절기 및 기능	2	이미 페어링된 장치를 Bluetooth로 연결하기...14	
앞면 패널	2	Bluetooth 접속 분리하기	14
앞면 패널 디스플레이	4	FM/AM 튜닝	15
뒷면 패널	5	프리셋 기능 사용하기	15
리모컨	6	각 입력 소스에 대해 옵션 메뉴 설정	19
리모컨 사용	8	옵션 메뉴 항목	19
연결	9	문제 해결	20
스피커 및 소스 컴포넌트 연결	9	제품 사양	23
FM/AM 안테나 연결하기	11		
전원 케이블 연결	11		
재생	12		
소스 재생	12		
슬립 타이머 사용	12		

■ 본 사용 설명서에 대하여

- ※는 조작을 위한 팁입니다.
- 본 사용 설명서의 지침은 제공된 리모컨과 함께 본 기기의 작동에 대해 설명합니다. 리모컨의 버튼 또는 노브와 동일하거나 유사한 이름이 있을 경우 앞면 패널의 버튼 또는 노브를 사용할 수도 있습니다.

유용한 특징

본 기기를 통해 다음을 할 수 있습니다.

- ◆ Bluetooth 기술을 사용해서 선명한 오디오 사운드를 무선으로 즐기기 (13 페이지를 참조하십시오).
- ◆ FM 및 AM 라디오 방송국을 청취하기 (15 페이지를 참조하십시오).
- ◆ 본 기기의 리모컨을 사용하여 Yamaha CD 플레이어 조작하기 (7 페이지를 참조하십시오).
- ◆ AUTO POWER STANDBY 기능을 사용하여 절전하기 (19 페이지를 참조하십시오).

부속품

다음 부속품이 모두 있는지 확인하십시오.

리모컨

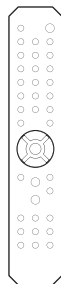

FM 안테나

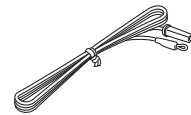
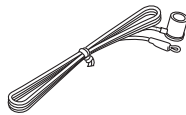

* 구입 지역에 따라 위 가운데 하나가 부속되어 있습니다.

AM 안테나

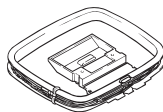

배터리(2개)
(AA, R6, UM-3)

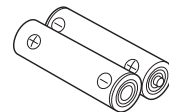

조절기 및 기능

앞면 패널

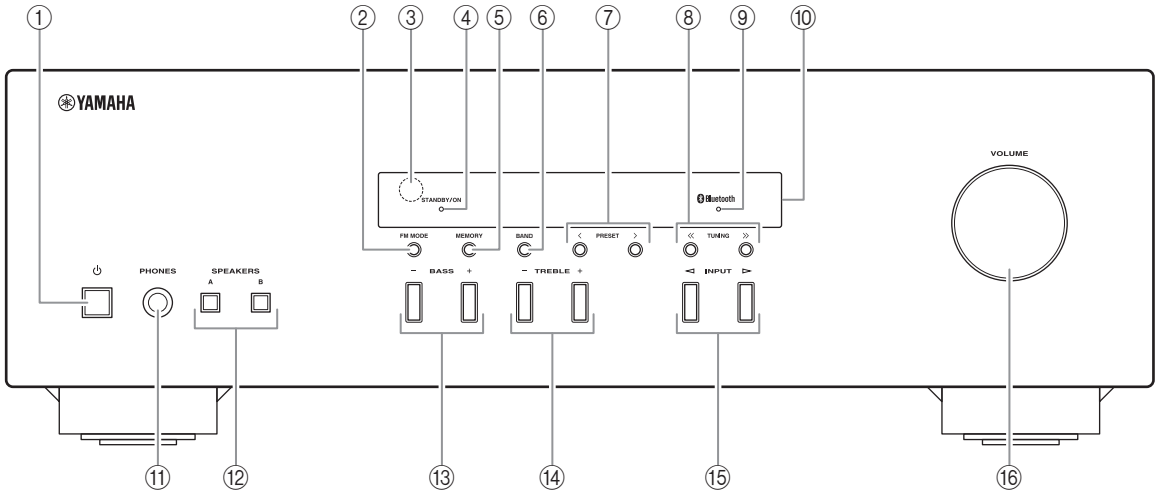

① ⏻ (전원)

본 기기를 켜거나, 또는 대기 모드로 설정합니다.

② FM MODE

입력 소스로 TUNER를 선택한 경우, FM 무선과 수신 모드(스테레오 또는 모노)를 변경합니다 (15 페이지 참조).

③ 리모컨 센서

리모컨에서 적외선 신호를 수신합니다.

④ STANDBY/ON 표시등

표시등	상태
밝게 켜짐	기기의 전원이 “켜져” 있습니다.
어둡게 켜짐	본 기기는 “대기” 모드에 있습니다.
꺼짐	기기의 전원이 “꺼져” 있습니다. 본 기기를 끄려면, AC 콘센트에서 전원 케이블을 빼십시오.

⑤ MEMORY

입력 소스로 TUNER를 선택한 때에 현재의 라디오 방송국을 프리셋으로 저장합니다 (16 페이지 참조).

⑥ BAND

입력 소스로 TUNER를 선택한 때에 라디오 튜너 대역을 설정합니다(15 페이지 참조).

⑦ PRESET </>

입력 소스로 TUNER를 선택한 때에 프리셋 라디오 방송국을 선택합니다(17 페이지 참조).

⑧ TUNING <</>>

입력 소스로 TUNER를 선택한 때에 튜닝 주파수를 선택합니다(15 페이지 참조).

⑨ Bluetooth 표시등

Bluetooth 장치와의 접속 상태를 나타냅니다 (13 페이지 참조).

⑩ 앞면 패널 디스플레이

본 기기의 작동 상태에 대한 정보를 보여줍니다 (4 페이지 참조).

⑪ PHONES 잭

헤드폰을 접속하기 위한 것입니다.



헤드폰을 PHONES 잭에 연결하기 전에 SP A/B 표시등 (4 페이지를 참조하십시오)이 꺼지도록 SPEAKERS A/B를 누르십시오.

⑫ SPEAKERS A/B

해당 버튼을 누를 때마다 뒷면 패널의 SPEAKERS A 및/또는 SPEAKERS B 단자에 연결된 해당 스피커 세트를 켜거나 끕니다 (12 페이지를 참조하십시오).

⑬ BASS -/+

저주파수 응답을 증가시키거나 감소시킵니다.
조정 범위: - 10 dB ~ +10dB

⑭ TREBLE -/+

고주파수 응답을 증가시키거나 감소시킵니다.
조정 범위: - 10 dB ~ +10dB

⑮ INPUT </>

칭취하려는 입력 소스를 선택합니다.

⑯ VOLUME 조절기

사운드 출력 레벨을 증가시키거나 감소시킵니다.

앞면 패널 디스플레이

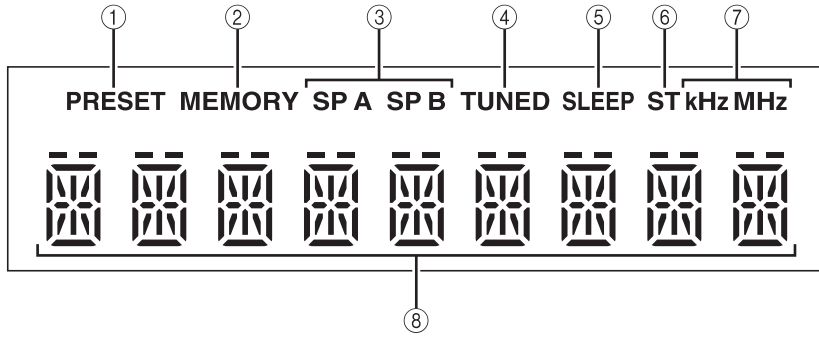

- ① **PRESET 표시등**
프리셋 기능 사용시에 점등 또는 점멸합니다 (16 페이지를 참조하십시오).
- ② **MEMORY 표시등**
프리셋으로 라디오 방송국을 등록할 때에 점등 또는 점멸합니다 (16 페이지를 참조하십시오).
- ③ **SP (SPEAKERS) A/B 표시등**
선택한 스피커 세트에 따라 점등됩니다.
양쪽 스피커 세트가 선택되어 있으면 양쪽 표시등이 점등됩니다.
- ④ **TUNED 표시등**
기기가 강한 신호를 가진 FM 또는 AM 방송국으로 튜닝된 때에 점등합니다.
- ⑤ **SLEEP 표시등**
슬립 타이머가 켜져 있으면 점등됩니다 (12 페이지를 참조하십시오).
- ⑥ **ST 표시등**
본 기기가 스테레오 모드이고 스테레오 방송의 FM 방송국을 튜닝하면 점등합니다.
- ⑦ **kHz/MHz 표시등**
현재의 방송 주파수에 따라 점등합니다.
kHz: AM
MHz: FM
- ⑧ **멀티-정보 디스플레이**
설정을 조정하거나 변경할 경우 정보를 표시합니다.

뒷면 패널

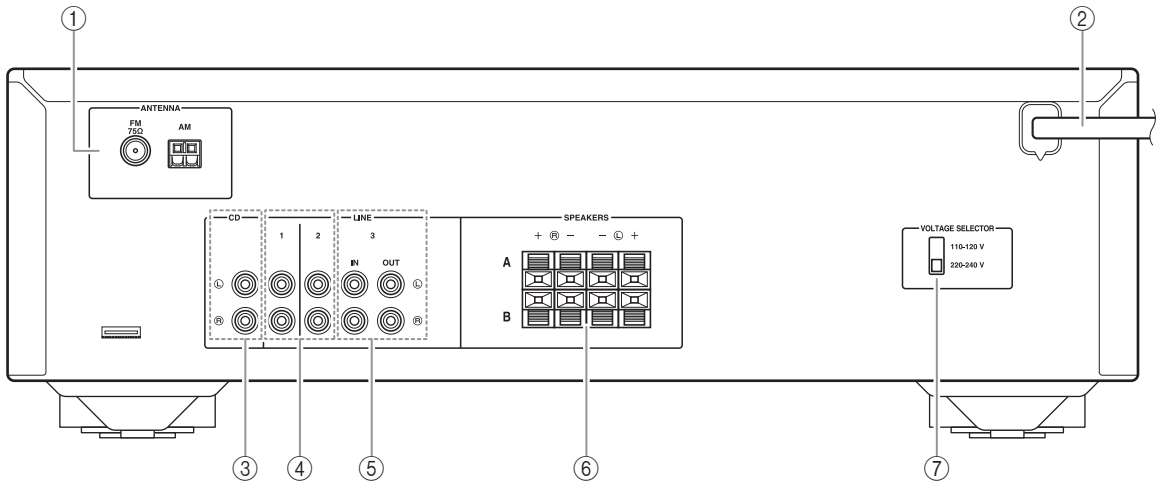

① ANTENNA 단자

라디오 안테나를 연결할 때
사용합니다 (11 페이지를 참조하십시오).

② 전원 케이블

본 기기를 AC 콘센트에 연결하기 위한
것입니다 (11 페이지를 참조하십시오).

③ CD 잭

CD 플레이어를 연결할 때
사용합니다 (9 페이지를 참조하십시오).

④ LINE 1-2 잭

오디오 컴포넌트를 연결할 때
사용합니다 (9 페이지를 참조하십시오).

⑤ LINE 3 잭

IN 잭
오디오 컴포넌트의 오디오 출력 잭에 연결할 때
사용합니다 (9 페이지를 참조하십시오).

OUT 잭
오디오 컴포넌트의 오디오 입력 잭에 연결할 때
사용합니다 (9 페이지를 참조하십시오).

⑥ SPEAKERS 단자

스피커를 연결할 때 사용합니다 (9 페이지를
참조하십시오).

⑦ VOLTAGE SELECTOR (일반 모델만 해당)

리모컨

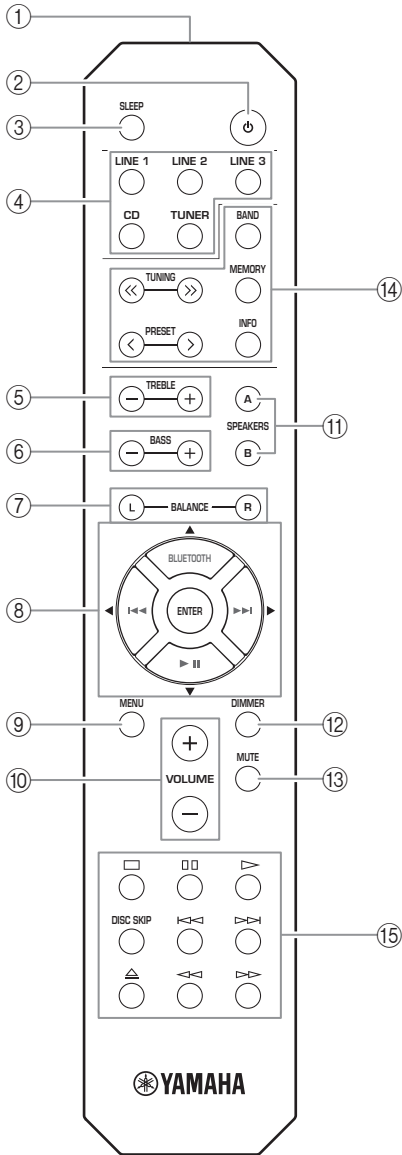

■ 공통 조절기

다음과 같은 부품 및 조절기는 선택한 입력 소스에 상관없이 사용할 수 있습니다.

- ① **적외선 신호 송신기**
적외선 신호를 보냅니다.
- ② **⏻ (전원)**
본 기기를 켜거나, 또는 대기 모드로 설정합니다.
- ③ **SLEEP**
슬립 타이머를 설정합니다(12 페이지를 참조하십시오).

- ④ **입력 선택기 버튼**
청취하려는 입력 소스를 선택합니다.
☀️
입력 소스 이름은 뒷면 패널에 있는 연결 잭의 이름을 나타냅니다.
- ⑤ **TREBLE +/-**
고주파수 응답을 증가시키거나 감소시킵니다.
조정 범위: -10 dB~+10dB
- ⑥ **BASS +/-**
저주파수 응답을 증가시키거나 감소시킵니다.
조정 범위: -10 dB~+10dB
- ⑦ **BALANCE L/R**
좌우측 스피커의 사운드 출력 밸런스를 조정하여 사운드 불균형을 보정합니다.
조정 범위:

L +10	← 0 →	R +10
(+20 dB)	(가운데)	(+20 dB)
채널의 반대쪽이 음소거됩니다.		채널의 반대쪽이 음소거됩니다.
- ⑧ **▲/▼/◀/▶/ENTER**
옵션 메뉴에서 항목을 선택하고 확인합니다(19 페이지를 참조하십시오).
- ⑨ **MENU**
옵션 메뉴를 켜고 끕니다(19 페이지를 참조하십시오).
- ⑩ **VOLUME +/-**
사운드 출력 레벨을 증가시키거나 감소시킵니다.
- ⑪ **SPEAKERS A/B**
해당 버튼을 누를 때마다 뒷면 패널의 SPEAKERS A 및/또는 SPEAKERS B 단자에 연결된 해당 스피커 세트를 켜거나 끕니다(12 페이지를 참조하십시오).
- ⑫ **DIMMER**
이 버튼을 반복해서 눌러서 3개의 레벨 중에서 앞면 패널 디스플레이의 밝기 레벨을 선택합니다.
☀️
• 이 설정은 본 기기를 끈 경우에도 유지됩니다.
• 기본 설정은 최대 밝기입니다.
- ⑬ **MUTE**
사운드 출력을 소거합니다. 다시 눌러 사운드 출력 레벨을 이전의 볼륨 레벨로 복원합니다.

■ **라디오 기능 조절기**

다음 버튼은 입력 소스로 TUNER를 선택한 때에 사용할 수 있습니다.

⑭ **TUNING <</>>**

튜닝 주파수를 선택합니다 (15 페이지를 참조하십시오).

PRESET </>

프리셋 라디오 방송국을 선택합니다 (17 페이지를 참조하십시오).

BAND

라디오 튜너 대역을 변환합니다.

MEMORY

현재 방송국을 프리셋으로 저장합니다 (16 페이지를 참조하십시오).









INFO

유럽 모델만 해당:
앞면 패널 디스플레이에 표시된 정보를 전환합니다.

■ **Yamaha CD 플레이어 조절기**

다음 버튼은 Yamaha CD 플레이어를 제어하는 데 사용할 수 있습니다.

⑮ **Yamaha CD 플레이어 조절기 버튼**

-  재생 정지
-  재생 일시정지
-  재생 시작
- DISC SKIP** CD 체인저에서 다음 디스크로 건너뛰기
-  뒤로 건너뛰기
-  앞으로 건너뛰기
-  디스크 꺼내기
-  재생 되감기
-  재생 앞으로 감기



참고

Yamaha CD 플레이어를 사용할 때에도 특정 컴포넌트와 기능은 사용하지 못할 수 있습니다. 자세한 내용은 컴포넌트의 사용 설명서를 참조하십시오.

■ **Bluetooth 조절기**

다음 버튼은 Bluetooth 장치를 제어하는 데 사용할 수 있습니다.

⑧ **Bluetooth 조절기 버튼**

- BLUETOOTH** 오디오 소스를 Bluetooth로 변환합니다.
-  뒤로 건너뛰기
-  앞으로 건너뛰기
-  재생 시작/일시정지

참고

Yamaha는 모든 Bluetooth 장치의 조작을 보증하지는 않습니다.

리모컨 사용

■ 배터리 설치

리모컨의 작동 범위가 줄어들면 배터리를 모두 교체하십시오. 새 배터리를 장착하기 전에 배터리실을 깨끗하게 닦으십시오.

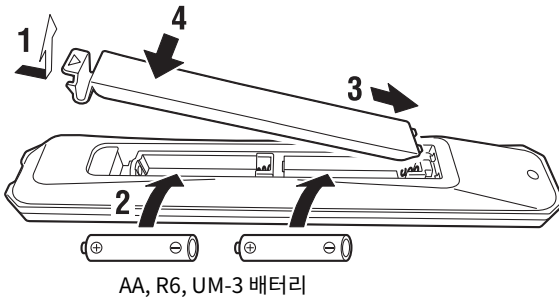

■ 작동 범위

리모컨을 기기의 리모컨 센서를 향하게 하고 아래와 같이 작동 범위 내로 유지합니다. 리모컨과 본 기기 사이에 커다란 장애물이 없어야 합니다.

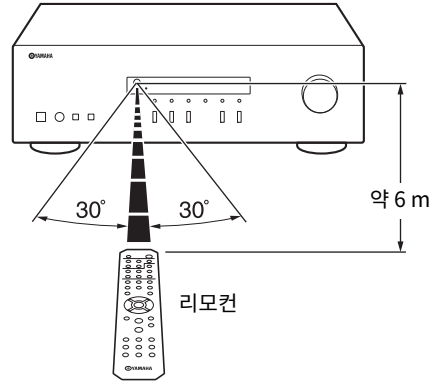

주의

- 리모컨을 떨어뜨리지 않도록 주의하십시오.
- 배터리가 소모된 경우, 즉시 리모컨에서 꺼내 폭발이나 산 누출을 방지하십시오.
- 배터리 누출이 발견된 경우, 즉시 배터리를 폐기하고, 누출된 물질을 만지지 않도록 주의하십시오. 누출된 물질이 피부에 닿거나 눈이나 입에 들어간 경우, 즉시 씻어내고 치료를 받으십시오. 새 배터리를 설치하기 전에 배터리실을 깨끗하게 닦아 주십시오.
- 새 배터리와 오래된 배터리를 함께 사용하지 마십시오. 이는 새 배터리의 사용 기간이 단축되거나 오래된 배터리의 누출을 초래할 수 있습니다.
- 다른 종류의 배터리(예: 알칼라인 배터리 및 망간 배터리)를 함께 사용하지 마십시오. 동일하게 보이는 배터리라도 사양이 다를 수 있습니다.
- 지역 규정에 따라 배터리를 폐기하십시오.
- 배터리는 어린이의 손이 닿지 않는 곳에 두십시오. 배터리는 어린이가 입 속에 넣을 경우 위험할 수 있습니다.
- 장시간 기기를 사용하지 않을 계획인 경우, 기기에서 배터리를 빼 놓으십시오. 그렇지 않으면, 배터리가 소모되고, 배터리액이 누출되어 기기를 손상시킬 수 있습니다.

연결

스피커 및 소스 컴포넌트 연결

L(왼쪽)은 L과, R(오른쪽)은 R과, “+”은 “+”와 “-”는 “-”에 연결하십시오. 연결이 잘못되면 스피커에서 사운드가 출력되지 않고, 스피커 연결 극성이 올바르지 않으면 사운드가 자연스럽지 않고 저음이 결여됩니다. 각 컴포넌트의 사용 설명서를 참조하십시오.
오디오 컴포넌트를 연결하려면 RCA 케이블을 사용하십시오.

주의

- 컴포넌트 간에 모든 연결을 완료한 후 본 기기 또는 다른 컴포넌트를 콘센트에 연결하십시오.
- 피복이 벗겨진 스피커 전선이 서로 또는 기기의 금속 부분에 닿지 않도록 하십시오. 본 기기 및/또는 스피커가 손상될 수 있습니다.

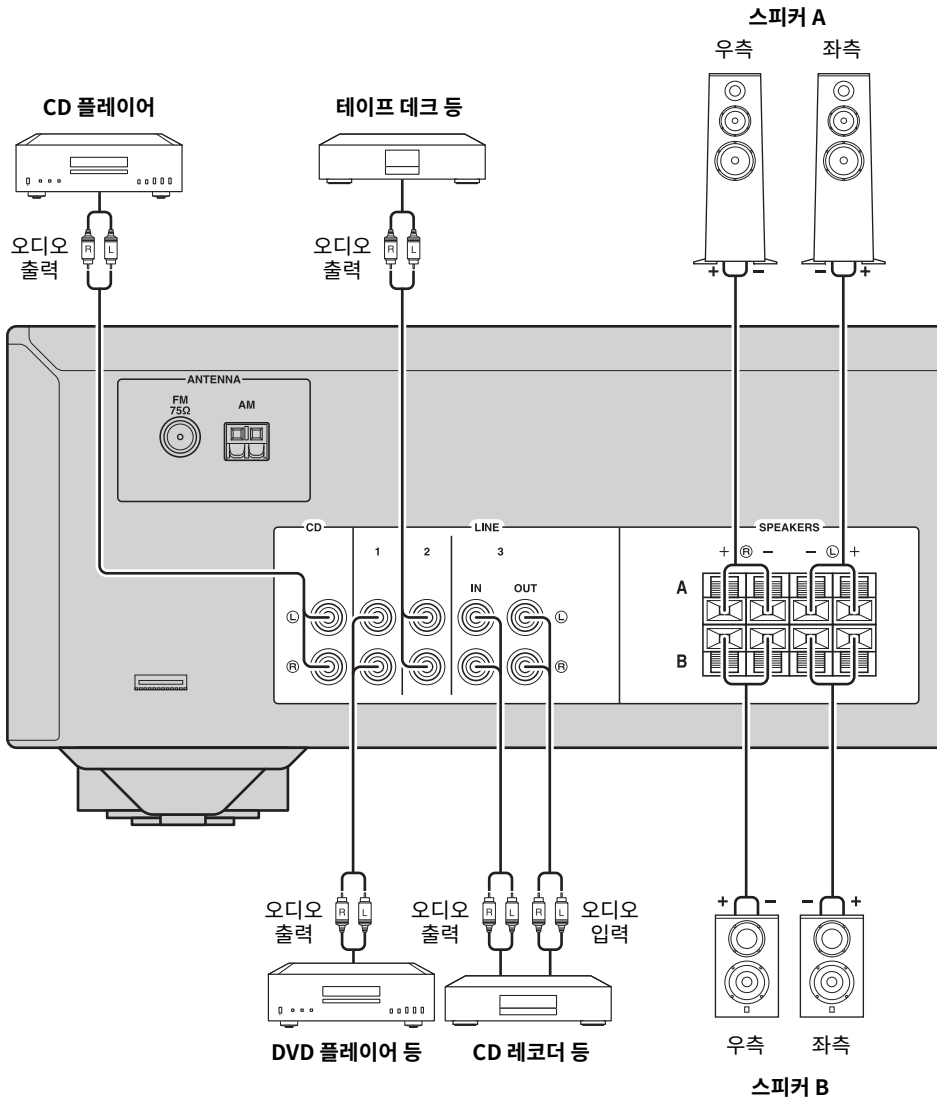

■ OUT 잭

- OUT 잭은 현재 선택된 입력의 오디오 신호를 출력합니다 (LINE 3가 선택된 경우 제외).
- 볼륨 레벨, 톤 조절기 및 밸런스 설정은 OUT 잭에 영향을 주지 않습니다.

■ 스피커 케이블 연결

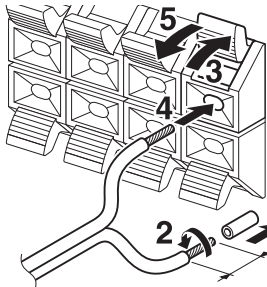

각 스피커 케이블의 끝부분에서 절연 피복을 약 10 mm 벗겨냅니다.

참고

스피커 케이블을 스피커 단자에 삽입하는 경우에는 벗겨낸 스피커 배선만 삽입하십시오. 절연된 케이블을 삽입하면 접촉이 좋지 않아서 사운드가 들리지 않을 수 있습니다.

주의

아래와 같은 임피던스로 스피커를 연결하십시오. 너무 낮은 임피던스로 스피커를 연결하면 본 기기가 과열될 수 있습니다.

스피커 연결	스피커 임피던스
SPEAKERS A 또는 SPEAKERS B	8 Ω 이상
SPEAKERS A 및 SPEAKERS B	16 Ω 이상 (북아메리카 모델 제외)
바이 와이어링	8 Ω 이상

■ 바이 와이어 연결

바이 와이어 연결은 결합된 중간 범위와 트위터 부분에서 우퍼를 분리합니다. 바이 와이어 호환 스피커에는 4개의 접합 지점 단자가 있습니다. 2개의 단자 세트를 사용하여 스피커를 2개의 독립 부분으로 나눌 수 있습니다. 이 연결을 사용하면 중간 및 고주파수 드라이버가 하나의 단자 세트에 연결되고 저주파수 드라이버가 다른 단자 세트에 연결됩니다.

뒷면 패널

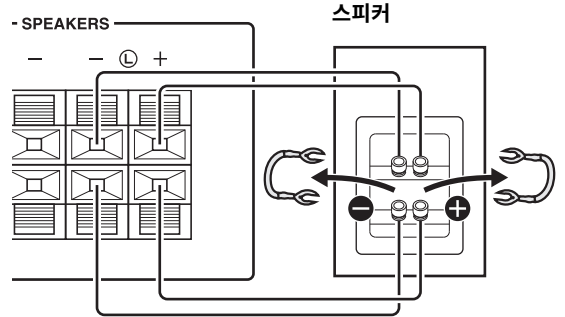

이와 같은 방식으로 나머지 스피커를 나머지 단자 세트에 연결합니다.

참고

바이 와이어 연결 시 스피커에서 짧은 받침이나 케이블을 제거하십시오.



바이 와이어 연결을 사용하려면, SP A 및 B가 앞면 패널 디스플레이에서 점등되도록 SPEAKERS A 및 SPEAKERS B를 누릅니다.

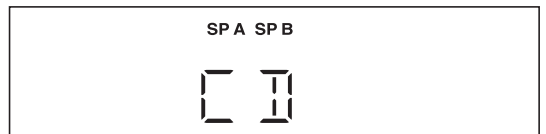
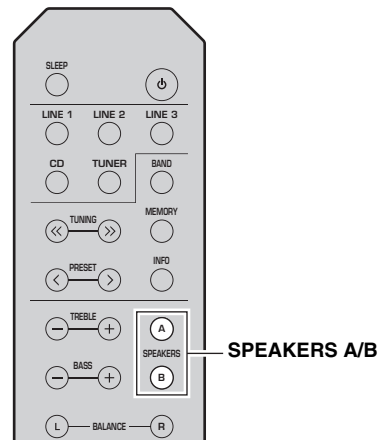

FM/AM 안테나 연결하기

부속된 FM/AM 안테나를 본 기기에 연결합니다. FM 안테나의 끝부분을 벽면에 고정해서 AM 안테나를 설치합니다.

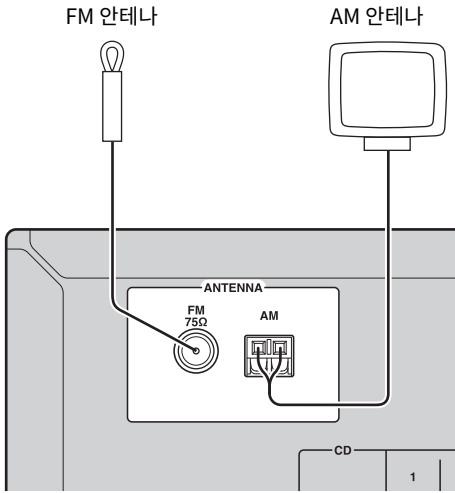

참고

- 수신 음질이 좋지 않은 경우에는 실외 안테나를 설치하십시오.
- AM 안테나 기기로부터 필요한 길이의 케이블만 풀니다.
- AM 안테나의 배선에는 극성이 없습니다.

■ AM 안테나 조립하기

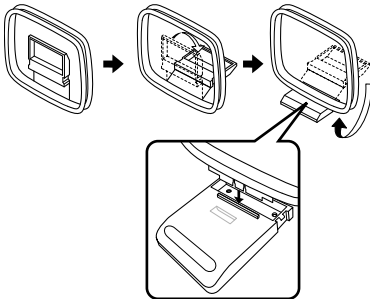

■ AM 안테나 배선 연결하기

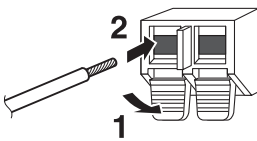

전원 케이블 연결

기타 모든 연결을 완료한 후에 전원 케이블을 AC 콘센트에 꽂으십시오.

주의

일반 모델만 해당:
전원 케이블을 연결하기 전에, 본 기기의 VOLTAGE SELECTOR를 지역의 전압에 따라 설정했는지 확인하십시오. VOLTAGE SELECTOR를 잘못 설정하면 화재가 발생하거나 본 기기가 손상될 수 있습니다.

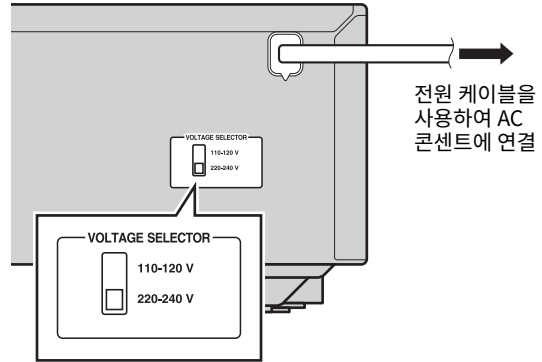

소스 재생

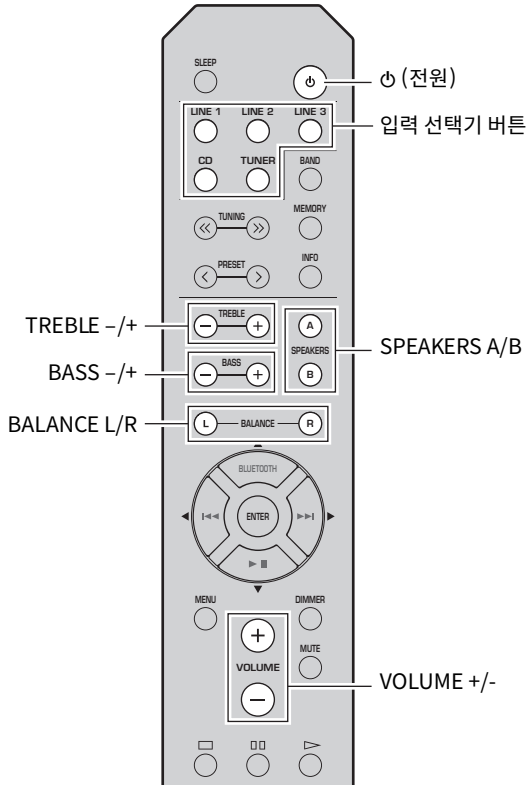

- 1 ⏻ (전원)을 눌러 기기를 켭니다.
- 2 입력 선택기 버튼 중 하나를 눌러 원하는 입력 소스를 선택합니다.
- 3 SPEAKERS A 및/또는 SPEAKERS B를 눌러 원하는 스피커를 선택합니다.
 - ☀️
 - 바이 와이어 연결을 사용하여 스피커 한 세트가 연결되면, 또는 동시에 두 개의 스피커 세트를 사용하면 (A 및 B), SP A 및 SP B가 앞면 패널 디스플레이에 표시되는지 확인하십시오.
 - 헤드폰으로 청취할 때는 스피커를 끄십시오.
- 4 소스를 재생합니다.
- 5 VOLUME +/-을 눌러 사운드 출력 레벨을 조정합니다.
 - ☀️
 - BASS - /+ 및 TREBLE - /+ 를 사용하여 음조 조정과 BALANCE L/R 를 사용하여 스피커의 좌 / 우 사운드 밸런스를 조정할 수 있습니다 (6 페이지를 참조하십시오).

6 청취를 마쳤으면, ⏻ (전원)을 눌러 본 기기를 대기 모드로 설정합니다.

⏻ (전원)을 눌러 기기를 다시 켭니다.



- 리모컨의 버튼 또는 노브와 동일하거나 유사한 이름이 있을 경우 앞면 패널의 버튼 또는 노브를 사용할 수도 있습니다.
- 녹음에 관해서는 5 페이지를 참조하십시오.

슬립 타이머 사용

이 기능을 사용하여 일정 시간 후에 기기를 대기 모드로 설정합니다. 슬립 타이머는 본 기기가 재생 중이거나 소스를 녹음하는 동안 취침하려 가려고 할 때 유용합니다.

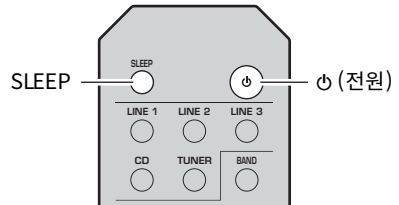

SLEEP을 반복적으로 눌러서 기기가 대기 모드로 변환될 때까지의 시간을 설정합니다.

SLEEP을 누를 때마다, 아래와 같이 앞면 패널 디스플레이에 표시된 시간이 주기적으로 바뀝니다.

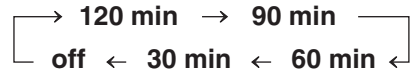

SLEEP 표시등은 슬립 타이머에 대한 시간을 설정하는 동안 깜박입니다.



슬립 타이머가 설정된 경우, 앞면 패널 디스플레이의 SLEEP 표시등이 점등됩니다.



- 슬립 타이머를 취소하려면, 다음 중 하나를 수행하십시오.
 - "SLEEP OFF" 를 선택합니다.
 - ⏻ (전원)을 눌러 본 기기를 대기 모드로 설정합니다.

Bluetooth 장치로부터 음악 청취하기

본 기기는 Bluetooth 기능을 제공합니다. Bluetooth 장치로부터 무선 음악 재생을 즐길 수 있습니다(휴대전화, 디지털 오디오 플레이어 등). Bluetooth 장치의 사용 설명서도 참고하십시오.

Bluetooth 장치로부터 재생하기

Bluetooth 장치를 처음으로 사용할 때 또는 페어링 설정이 삭제된 경우에는 본 기기로 페어링 조작을 실행할 필요가 있습니다. 페어링은 본 기기로 Bluetooth 장치를 등록하는 조작입니다. 페어링이 되지 않는 경우에는 “문제 해결”의 “Bluetooth”를 참조하십시오(21 페이지를 참조하십시오).

참고

- Yamaha는 본 기기와 Bluetooth 장치간의 모든 접속을 보증하지는 않습니다.
- 본 기기는 최대 8대의 Bluetooth 장치와 페어링할 수 있습니다. 아홉 번째 장치와의 페어링에 성공하면 가장 오래된 접속일의 장치에 대한 페어링 데이터가 삭제됩니다.
- Bluetooth 장치에 연결해서 다른 장치와 페어링하는 동안에는 현재의 Bluetooth 접속이 취소됩니다.

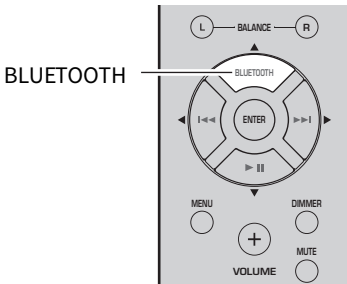

1 3초 이상 BLUETOOTH 소스 버튼을 눌러서 페어링 모드를 입력합니다.

- 페어링 모드는 5 분간 지속됩니다.
- 페어링 모드에서는 본 기기의 앞면 패널 디스플레이에 “PAIRING” 이라고 표시되고 Bluetooth 표시등이 점멸합니다.



다음 두 가지 방법 중의 하나로 페어링 모드를 입력할 수도 있습니다:

- 본 기기의 INPUT < 또는 > 를 3초간 누른 상태로 합니다.
- 옵션 메뉴에서 “PAIRING” 을 선택한 후, ENTER를 누릅니다(19 페이지를 참조하십시오).

2 Bluetooth 장치의 Bluetooth 기능을 유효로 합니다.

자세한 내용은 Bluetooth 장치의 사용 설명서도 참고하십시오.

3 Bluetooth 장치의 Bluetooth 접속 목록으로부터 본 기기(R-S202 Yamaha)를 선택하십시오.

- 페어링이 완료되면 본 기기의 앞면 패널 디스플레이에 “COMPLETED” 라고 표시됩니다.
- Bluetooth 장치가 연결된 경우에는 본 기기의 앞면 패널 디스플레이에 “CONNECTED” 라고 표시되고 Bluetooth 표시등이 점등합니다.



비밀번호를 입력하라는 요청을 받으면 숫자 “0000” 을 입력하십시오.

CONNECTED



4 Bluetooth 장치로부터 음악을 재생합니다.

참고

- 본 기기의 볼륨 설정이 너무 높게 되지 않도록 주의하십시오. Bluetooth 장치에서 볼륨을 조절할 것을 권장합니다.
- 오디오 소스로 Bluetooth를 선택한 경우, 20분이 경과하도록 아무런 Bluetooth 접속이 없거나 조작이 없으면 본 기기의 전원이 자동으로 꺼집니다.



리모컨의 Bluetooth 제어 버튼을 사용해서 재생을 제어할 수 있습니다(7 페이지를 참조하십시오).

이미 페어링된 장치를 Bluetooth로 연결하기

페어링이 완료되면 그 다음의 Bluetooth 연결이 간편해집니다.

■ Bluetooth 장치로부터 연결하기

1 Bluetooth 장치의 Bluetooth 설정에서 Bluetooth를 유효로 합니다.

2 Bluetooth 장치의 Bluetooth 접속 목록으로부터 본 기기(R-S202 Yamaha)를 선택하십시오.

Bluetooth 접속이 되고, 본 기기의 앞면 패널 디스플레이에 “CONNECTED” 라고 표시됩니다.

참고

본 기기가 대기 상태인 경우에는 Bluetooth 장치로부터 Bluetooth 접속을 할 수 없습니다.



리모컨의 Bluetooth 제어 버튼을 사용해서 재생을 제어할 수 있습니다(7 페이지를 참조하십시오).

Bluetooth 접속 분리하기

Bluetooth 접속을 사용중일 때에 다음 조작 중의 하나를 실행하면 Bluetooth 접속이 분리됩니다.

- 오디오 소스를 Bluetooth 이외로 변환합니다.
-  (전원)을 눌러 본 기기를 대기 모드로 설정합니다.
- Bluetooth 장치의 Bluetooth 설정을 무효로 합니다.

FM/AM 튜닝

주파수를 지정하거나, 등록된 라디오 방송국으로부터 선택해서 라디오 방송국을 튜닝할 수 있습니다.

참고

- 라디오 주파수는 본 기기를 사용하고 있는 국가 또는 지역에 따라 달라집니다. 이 섹션에 표시한 앞면 패널 디스플레이 그림은 유럽 모델을 기초로 하고 있습니다.
- 아시아 및 일반 모델인 경우에만 해당:
라디오 방송국으로 튜닝하기 전에 거주하는 지역의 주파수에 따라 튜너 주파수 단계를 설정하십시오(19 페이지를 참조하십시오).

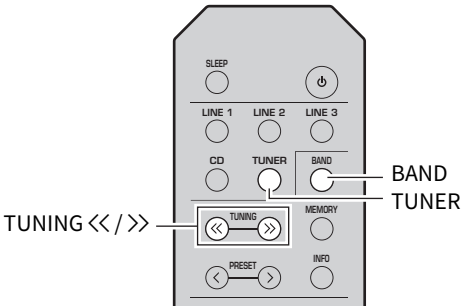

1 TUNER를 눌러서 입력 소스로 튜너를 선택합니다.

2 BAND를 눌러서 FM/AM 대역을 선택합니다.

3 TUNING <</>>를 누른 상태로 하면 튜닝을 시작합니다.

>>를 누르면 더 높은 주파수로 튜닝합니다.
<<를 누르면 더 낮은 주파수로 튜닝합니다.
본 기기가 방송국으로 튜닝하면 앞면 패널 디스플레이의 TUNED 표시등이 켜집니다.

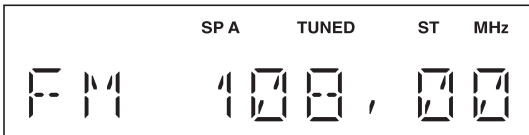

참고

방송국의 신호가 약해서 원하는 방송국에서 튜닝 검색이 멈추지 않는 경우에는 TUNING <</>>를 반복적으로 눌러서 원하는 방송국으로 튜닝합니다.



리모컨의 버튼과 동일하거나 유사한 이름이 있을 경우 앞면 패널의 버튼을 사용할 수도 있습니다.

수신 감도 FM개선하기

방송국에서 나오는 신호가 약하고 음질이 좋지 않은 경우에는 FM 대역 수신 모드를 모노 모드로 설정하면 수신 감도가 개선됩니다.

앞면 패널

FM MODE를 누른 후, ST 표시등이 꺼지는 것을 확인하십시오(4 페이지를 참조하십시오).

리모컨

옵션 메뉴로부터 FM MODE를 입력해서 MONO(모노 모드)를 선택합니다(19 페이지를 참조하십시오).

프리셋 기능 사용하기

최대 40개의 라디오 방송국을 프리셋으로 등록할 수 있습니다. 일단 방송국을 등록하면 프리셋을 호출하기만 하면 쉽게 튜닝할 수 있습니다. 강한 신호의 FM 방송국을 자동으로 등록할 수 있습니다. 저장하고자 하는 FM 방송국의 신호가 약하면 수동으로 등록할 수 있습니다(16 페이지를 참조하십시오).

■ 자동으로 방송국 프리셋하기 (FM 방송국에만 해당)

참고

- 이미 등록된 방송국이 있는 프리셋 번호에 방송국이 등록되면 이전에 등록된 방송국을 덮어쓰기합니다.
- 유럽 모델만 해당:
라디오 데이터 시스템 방송국만 자동으로 프리셋할 수 있습니다.



자동 프리셋 등록 기능을 사용해서 프리셋으로 등록된 FM 방송국은 스테레오로 방송됩니다.

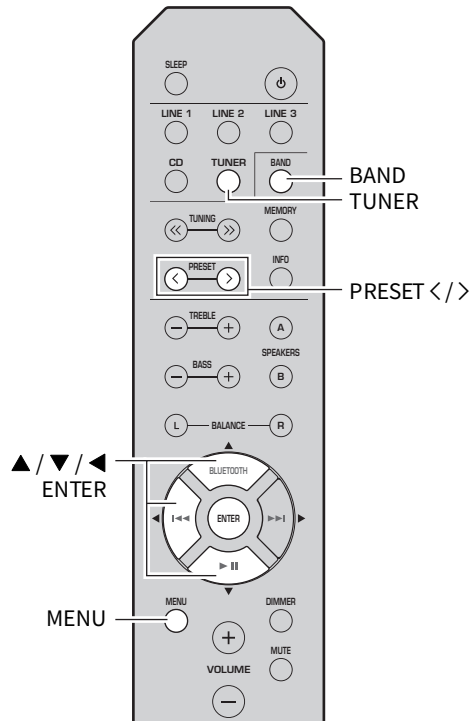

- 1 TUNER를 눌러서 입력 소스로 튜너를 선택합니다.
- 2 BAND를 눌러서 FM 대역을 선택합니다.
- 3 MENU를 눌러서 옵션 메뉴를 입력합니다.
TUNER에 대한 옵션 메뉴가 표시됩니다
(19 페이지를 참조하십시오).
- 4 ▲/▼를 눌러서 “AUTO PRESET”을 선택한 후,
ENTER를 눌러 주십시오.

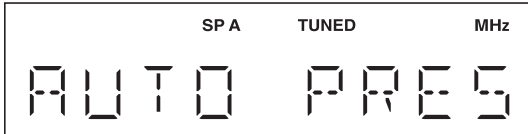

본 기기가 낮은 주파수에서 위로 약 3초 후에 FM 대역의 스캔을 시작합니다.



- 스캔이 시작되기 전에 PRESET </> 또는 ▲/▼를 눌러서 사용할 첫번째 프리셋 번호를 지정할 수 있습니다.
- 스캔을 취소하려면 ◀를 눌러 주십시오.

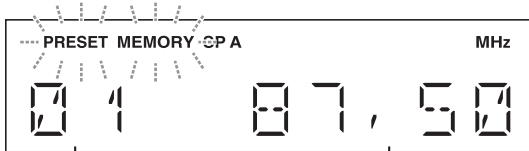

프리셋 번호

주파수

프리셋할 방송국을 발견하면 위 그림과 같이 앞면 패널 디스플레이에 정보가 표시됩니다. 스캔이 완료되면 “FINISH”가 표시된 후, 디스플레이가 옵션 메뉴로 되돌아갑니다. 디스플레이를 원래 상태로 되돌리려면 MENU를 눌러 주십시오.

■ 수동으로 방송국 프리셋하기

원하는 라디오 방송국을 수동으로 등록할 수 있습니다.

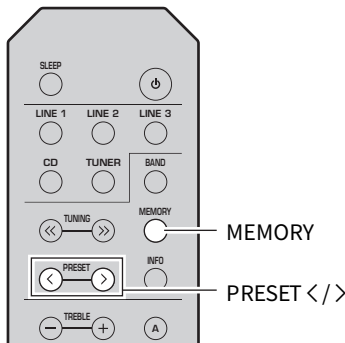

- 1 원하는 FM/AM 방송국으로 튜닝합니다.
튜닝에 관한 설명은 15 페이지를 참조하십시오.
- 2 MEMORY를 누릅니다.
앞면 패널 디스플레이에 “MANUAL PRESET”이 잠시 표시된 후, 방송국을 등록할 프리셋 번호가 표시됩니다.

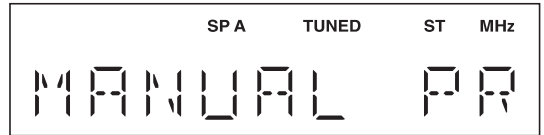

MEMORY를 2초 이상 누른 상태로 하면 다음 단계로 건너뛰기해서 선택한 방송국을 빈 프리셋 번호(예를 들면 마지막으로 사용한 프리셋 번호에 이어지는 프리셋 번호)에 자동 등록할 수 있습니다.

- 3 PRESET </>를 눌러서 방송국을 등록할 프리셋 번호를 선택해 주십시오.
방송국이 등록되지 않은 프리셋 번호를 선택하면, “EMPTY”라고 표시됩니다. 방송국이 이미 등록된 프리셋 번호를 선택하면, 그 방송국의 주파수가 표시됩니다.

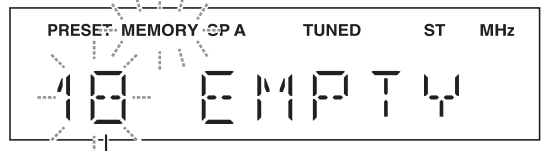

프리셋 번호

- 4 MEMORY를 누릅니다.
등록이 완료되면 디스플레이가 원래 상태로 되돌아갑니다.



- 등록을 취소하려면 입력 또는 대역을 변환하거나 약 30초간 아무런 조작도 하지 마십시오.
- 리모컨과 같은 이름을 가지는 앞면 패널의 버튼을 눌러도 방송국을 수동으로 프리셋할 수 있습니다.

■ 프리셋 방송국 호출하기

자동 또는 수동으로 프리셋해서 등록된 프리셋 방송국을 호출할 수 있습니다.

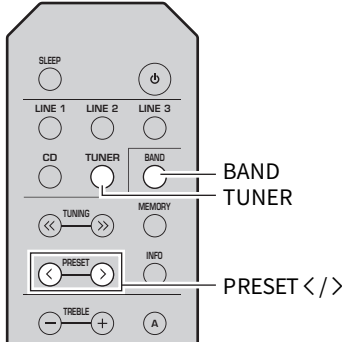

- 1 TUNER를 눌러서 입력 소스로 튜너를 선택합니다.
- 2 BAND를 눌러서 FM/AM 대역을 선택합니다.
- 3 PRESET </>를 눌러서 프리셋 번호를 선택합니다.



- 방송국이 등록되지 않은 프리셋 번호는 건너뛰기됩니다.
- 본 기기에 프리셋된 방송국이 없는 경우에는 “NO PRESET” 이라고 표시됩니다.
- 호출하고자 하는 방송국 신호가 약하면 방송국으로 수동 튜닝해 보십시오.
- 앞면 패널에서 PRESET </>를 눌러서 프리셋 방송국을 호출할 수도 있습니다.

■ 프리셋 방송국 삭제하기

아래의 절차에 따라서 프리셋 방송국을 삭제합니다.

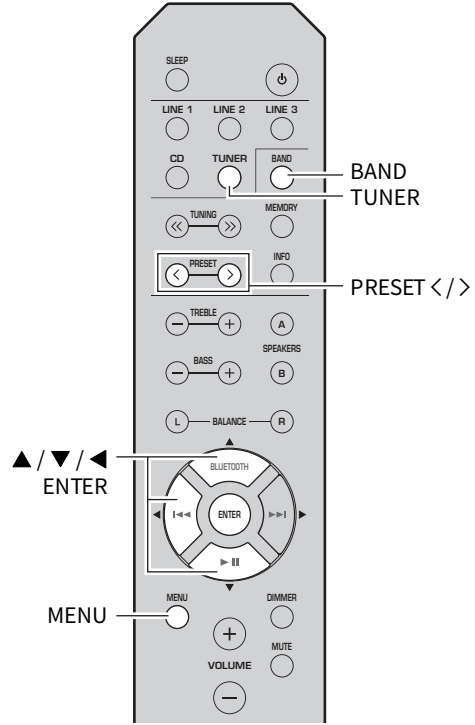

- 1 TUNER를 눌러서 입력 소스로 튜너를 선택합니다.
- 2 BAND를 눌러서 FM/AM 대역을 선택합니다.
- 3 MENU를 눌러서 옵션 메뉴를 입력합니다.
TUNER에 대한 옵션 메뉴가 표시됩니다 (19 페이지를 참조하십시오).
- 4 ▲/▼를 눌러서 “CLEAR PRESET” 을 선택한 후, ENTER를 눌러 주십시오.
- 5 ▲/▼를 반복적으로 눌러서 원하는 프리셋 방송국 번호를 선택합니다.
앞면 패널 디스플레이에서 선택한 프리셋 번호가 점멸합니다.

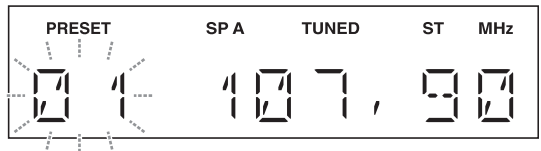

- 그 대신 PRESET </>을 사용할 수도 있습니다.
- 프리셋 방송국의 삭제를 취소하려면 ◀를 누르거나 본 기기를 30초간 조작하지 않은 상태로 방치합니다.

150110

6 ENTER를 다시 눌러서 실행합니다.

앞면 패널 디스플레이에 “CLEARED” 가 표시됩니다. 그리고난 후, 다른 프리셋 방송국이 앞면 패널 디스플레이에 표시됩니다. 프리셋 방송국이 더 이상 없으면 “NO PRESET” 가 표시된 후, 디스플레이가 옵션 메뉴로 되돌아갑니다. 디스플레이를 원래 상태로 되돌리려면 MENU를 눌러 주십시오.

■ 모든 프리셋 방송국 삭제하기

아래의 절차에 따라서 모든 프리셋 방송국을 삭제합니다.

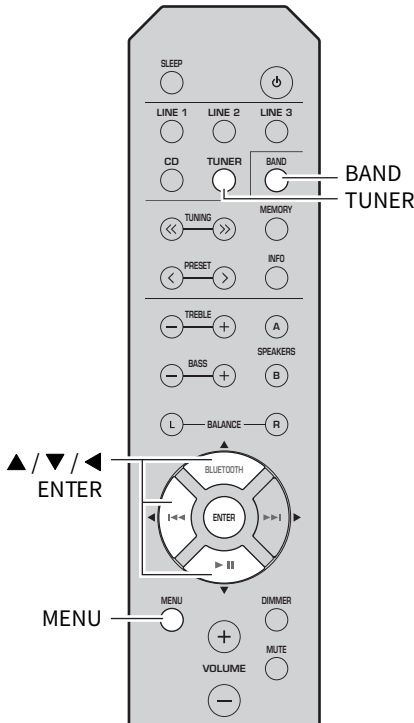

1 TUNER를 눌러서 입력 소스로 튜너를 선택합니다.

2 BAND를 눌러서 FM/AM 대역을 선택합니다.

3 MENU를 눌러서 옵션 메뉴를 입력합니다.
TUNER에 대한 옵션 메뉴가 표시됩니다 (19 페이지를 참조하십시오).

4 ▲/▼를 눌러서 “CLEAR ALL PRESET” 을 선택한 후, ENTER를 눌러 주십시오.

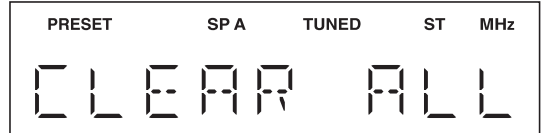

조작을 취소하려면 옵션 메뉴로 되돌아간 후, ◀를 눌러 주십시오.

5 ▲/▼를 눌러서 “CLEAR OK” 을 선택한 후, ENTER를 눌러 주십시오.

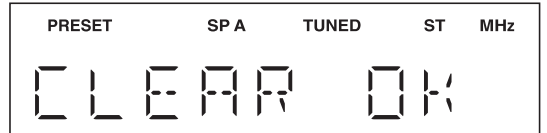

프리셋을 삭제하지 않은 상태로 취소하려면 “CLEAR NO” 를 선택해 주십시오.

모든 프리셋이 삭제되면 “CLEARED” 가 표시된 후, 디스플레이가 옵션 메뉴로 되돌아갑니다. 디스플레이를 원래 상태로 되돌리려면 MENU를 눌러 주십시오.

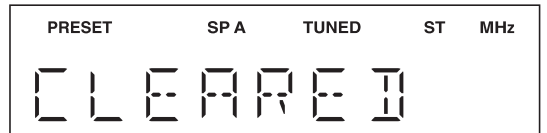

각 입력 소스에 대해 옵션 메뉴 설정

옵션 메뉴를 통해 각 입력 소스에 대해 다양한 설정을 구성할 수 있고 입력 소스가 선택되면 자동으로 그러한 설정을 다시 불러올 수 있습니다.

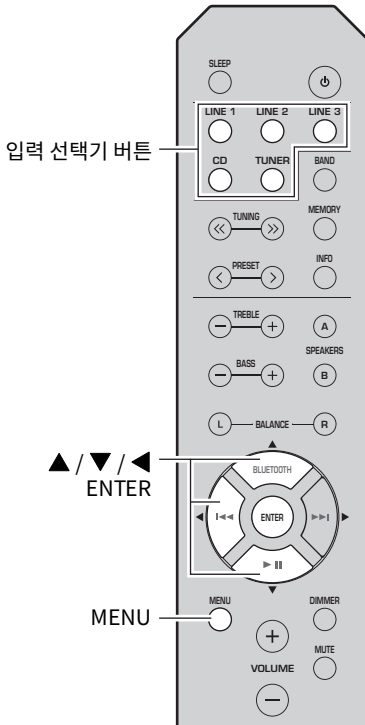

- 1 입력 선택기 버튼 중 하나를 눌러 원하는 입력 소스를 선택합니다.
- 2 MENU를 누릅니다.
- 3 ▲/▼를 눌러 원하는 메뉴 항목을 선택한 다음 ENTER를 누릅니다.
- 4 ▲/▼를 눌러서 설정을 변경한 후, ENTER를 누릅니다.
☀
메뉴 항목을 선택할 수 있는 화면으로 돌아오려면, ◀를 누릅니다.
- 5 옵션 메뉴를 종료하려면, MENU를 누릅니다.

옵션 메뉴 항목

사용할 수 있는 메뉴 항목은 선택한 입력 소스에 따라 달라집니다.

메뉴 항목	설명
MAX VOLUME (MAX VOL)	볼륨이 실수로 특정 레벨 이상으로 커지지 않도록 최대 볼륨 레벨을 설정합니다. 조정 가능한 범위: 01 ~ 99, MAX*
INITIAL VOLUME (INIT VOL)	본 기기가 켜져 있을 때의 볼륨을 선택합니다. 이 파라미터가 "OFF"로 설정되면, 본 기기가 대기로 설정되었을 때 사용했던 볼륨 레벨이 적용됩니다. 조정 가능한 범위: OFF*, MUTE, 01 ~ 99, MAX
TUNER STEP (TUNER STP) 아시아 및 일반 모델인 경우에만 해당	튜너 주파수 간격을 설정합니다. 선택: AM10/FM100, AM9/FM50*
FM MODE	FM 무선과 수신 모드를 변경합니다(15 페이지를 참조하십시오). 선택: STEREO*, MONO
AUTO PRESET (A, PREST)	자동으로 FM 라디오 방송국을 발견해서 프리셋 방송국으로 등록합니다 (15 페이지를 참조하십시오).
CLEAR PRESET (C, PREST)	선택한 프리셋 방송국을 삭제합니다(17 페이지를 참조하십시오).
CLEAR ALL PRESET (C,A, PREST)	모든 프리셋 방송국을 삭제합니다(18 페이지를 참조하십시오).
AUTO POWER STANDBY (AUTO STBY)	지정된 시간 안에 아무 조작을 하지 않을 경우 자동으로 본 기기는 대기 모드로 설정됩니다. 선택: OFF, 2H, 4H, 8H*, 12H
BLUETOOTH	Bluetooth 기능을 유효 또는 무효로 합니다. 선택: OFF, ON*
PAIRING	페어링 모드를 입력합니다(13 페이지를 참조하십시오).

☀
기본 설정은 "*"으로 표시되어 있습니다.

문제 해결

본 제품이 정상적으로 작동하지 않을 경우 아래 표를 참조하십시오. 아래 표에 해당 문제가 나와 있지 않거나 아래 지침을 통해서도 문제를 해결할 수 없을 때에는 본 기기를 대기 모드로 설정하고, 전원 케이블을 뺀 음 가까운 Yamaha 공인 대리점이나 서비스 센터로 문의하십시오.

■ 일반

문제	원인	해결	페이지 참조
기기의 전원이 켜지지 않습니다.	전원 케이블이 연결되지 않았거나 플러그가 완전히 삽입되지 않았습니다.	전원 케이블을 단단히 연결하십시오.	—
	연결된 스피커의 임피던스 설정이 너무 작습니다.	적절한 스피커 임피던스의 스피커를 사용하십시오.	10
	단락 등의 이유로 보호 회로가 작동되었습니다.	스피커 배선이 서로 닿아있지 않은지 확인한 다음 본 기기의 전원을 다시 켜십시오.	9
	본 기기가 외부의 강력한 전기적 충격(예: 번개 또는 강한 정전기)에 노출되었습니다.	본 기기를 대기 모드로 설정하고, 전원 케이블을 뺀 다음 30초 후에 다시 연결하여 본 기기를 정상적으로 사용하십시오.	—
사운드가 출력되지 않습니다.	입력 또는 출력 케이블 연결이 잘못되었습니다.	케이블을 올바르게 연결하십시오. 문제가 지속될 경우 케이블이 손상되었을 수 있습니다.	9
	적절한 입력 소스가 선택되지 않았습니다.	리모컨의 입력 선택기 버튼 중 하나를 눌러 적절한 입력 소스를 선택하십시오.	12
	SPEAKERS A/B 스위치가 제대로 설정되지 않았습니다.	해당하는 SPEAKERS A 또는 SPEAKERS B를 켭니다.	12
	스피커 연결이 고정되지 않았습니다.	연결을 고정하십시오.	9
	출력이 소거되었습니다.	음소거 기능을 정지시키십시오.	6
	MAX VOL 또는 INITIAL VOLUME 설정이 너무 낮습니다.	설정을 높은 값으로 설정하십시오.	19
	선택된 입력 소스에 해당하는 컴포넌트가 꺼져 있거나 재생되지 않습니다.	컴포넌트를 켜고 재생되는지 확인하십시오.	—
갑자기 사운드가 출력되지 않습니다.	단락 등의 이유로 보호 회로가 작동되었습니다.	스피커 배선이 서로 닿아있지 않은지 확인한 다음 본 기기의 전원을 다시 켜십시오.	9
	본 기기가 너무 뜨거워집니다.	상단 패널의 틈새가 막히지 않았는지 확인하십시오.	—
	SLEEP 기능이 적용되어 기기가 대기 모드로 되었습니다.	슬립 타이머를 취소하십시오.	12
	AUTO POWER STANDBY가 기기를 대기 모드로 설정했습니다.	AUTO POWER STANDBY 설정을 더 긴 설정 또는 MENU를 눌러 옵션 메뉴에서 OFF로 변경하십시오.	19
한 쪽 스피커에서만 사운드가 출력됩니다.	케이블이 올바르게 연결되지 않았습니다.	케이블을 올바르게 연결하십시오. 문제가 지속될 경우 케이블이 손상되었을 수 있습니다.	9
	BALANCE L/R 설정에 대한 설정이 올바르지 않습니다.	BALANCE L/R 설정을 적절한 위치로 설정하십시오.	6
저음이 부족하고 앰비언스가 없습니다.	앰프 또는 스피커에서 + 및 - 도선이 반대로 연결되었습니다.	올바른 + 및 - 위치에 스피커 배선을 연결하십시오.	9
“윙윙거리는” 소리가 들립니다.	케이블이 올바르게 연결되지 않았습니다.	오디오 플러그를 단단히 연결하십시오. 문제가 지속될 경우 케이블이 손상되었을 수 있습니다.	9

문제	원인	해결	페이지 참조
볼륨 레벨을 증가시킬 수 없거나, 사운드가 왜곡됩니다.	본 기기의 LINE 3 IN/OUT 잭에 연결된 컴포넌트가 꺼져 있습니다.	컴포넌트의 전원을 켜십시오.	—
본 기기에 연결된 CD 플레이어에 헤드폰을 연결하고 감상할 때 사운드 품질이 떨어집니다.	본 기기를 대기 모드로 설정하였습니다.	본 기기의 전원을 켜십시오.	12
리모컨이 전혀 작동하지 않거나 올바르게 작동하지 않습니다.	거리 또는 각도가 잘못되었습니다.	리모컨은 앞면 패널로부터 거리가 최대 6 m 이내이고 각도가 30도 이하일 경우에 작동합니다.	8
	직사 광선이나 조명(인버터 형광등 등)이 본 기기의 리모컨 센서에 반사되었습니다.	본 기기를 다시 배치하십시오.	—
	배터리가 약합니다.	배터리를 모두 교체하십시오.	8
본 기기는 Yamaha AV 수신기용 리모컨에 반응합니다.	본 기기 및 AV 수신기용 리모컨은 같은 리모컨 코드로 프로그래밍되었습니다.	Yamaha AV 수신기의 리모컨 ID를 변경하십시오. 더 자세한 정보는 AV 수신기의 사용 설명서를 참조해 주십시오.	—
CD 플레이어는 리모컨으로 작동할 수 없습니다.	리모컨은 CD 플레이어를 지원하지 않습니다.	CD 플레이어와 함께 제공된 사용 설명서를 참조하십시오.	—
앞면 패널 디스플레이에 “OVER HEAT” 가 나타납니다.	본 기기가 너무 뜨거워집니다.	상단 패널의 틈새가 막히지 않았는지 확인하십시오.	—
앞면 패널 디스플레이에 “CHECK SP” 가 나타납니다.	스피커 케이블이 단락되었습니다.	스피커 케이블의 비피복 전선을 단단히 끈 다음 기기와 스피커를 올바르게 연결하십시오.	—

리모컨

■ Bluetooth

문제	원인	해결	페이지 참조
Bluetooth 장치와 본 기기를 페어링할 수 없습니다.	Bluetooth 장치는 A2DP를 지원하지 않습니다.	A2DP를 지원하는 장치로 페어링 조작을 해 주십시오.	—
	본 기기와 페어링하고자 하는 Bluetooth 어댑터 등에는 “0000” 이외의 패스워드가 설정되어 있습니다.	패스워드가 “0000” 인 Bluetooth 어댑터 등을 사용해 주십시오.	—
	본 기기와 Bluetooth 장치가 너무 멀리 떨어져 있습니다.	Bluetooth 장치를 본 기기에 더 가까운 곳으로 이동시켜 주십시오.	—
	근처에 2.4 GHz 주파수 대역에서 신호를 출력하는 장치(전자레인지, 무선 LAN 등)가 있습니다.	본 기기를 무선 주파수 신호를 방출하는 장치로부터 멀어지도록 이동시켜 주십시오.	—
	옵션 메뉴에서 BLUETOOTH가 OFF로 설정되어 있습니다.	옵션 메뉴에서 BLUETOOTH를 ON으로 설정해 주십시오.	19
Bluetooth 접속할 수 없습니다.	본 기기가 Bluetooth 장치의 접속 목록에 등록되어 있지 않습니다.	페어링 조작을 다시 실행해 주십시오.	13
	옵션 메뉴에서 BLUETOOTH가 OFF로 설정되어 있습니다.	옵션 메뉴에서 BLUETOOTH를 ON으로 설정해 주십시오.	19

문제	원인	해결	페이지 참조
사운드가 출력되지 않거나 재생중에 사운드가 간섭을 받습니다.	본 기기의 Bluetooth 장치와의 Bluetooth 접속이 분리되었습니다.	Bluetooth 접속 조작을 다시 실행해 주십시오.	13
	본 기기와 Bluetooth 장치가 너무 멀리 떨어져 있습니다.	Bluetooth 장치를 본 기기에 더 가까운 곳으로 이동시켜 주십시오.	—
	근처에 2.4 GHz 주파수 대역에서 신호를 출력하는 장치(전자레인지, 무선 LAN 등)가 있습니다.	본 기기를 무선 주파수 신호를 방출하는 장치로부터 멀어지도록 이동시켜 주십시오.	—
	Bluetooth 장치의 Bluetooth 기능이 꺼진 상태입니다.	Bluetooth 장치의 Bluetooth 기능을 유효로 합니다.	—
	Bluetooth 장치가 본 기기에 Bluetooth 오디오 신호를 보내도록 설정되어 있지 않습니다.	Bluetooth 장치의 Bluetooth 기능이 올바르게 설정되어 있는지 확인하십시오.	—
	Bluetooth 장치의 페어링 설정이 본 기기에 설정되어 있지 않습니다.	Bluetooth 장치의 페어링 설정을 본 기기에 설정하십시오.	—
	Bluetooth 장치의 볼륨이 최소로 설정되어 있습니다.	볼륨 수준을 높여 주십시오.	—

■ FM 수신

문제	원인	해결	페이지 참조
FM 스테레오 수신에 노이즈가 많습니다.	수신중인 FM 스테레오 방송의 특이한 특성으로 인해서 발신기가 너무 멀리 떨어져 있거나 안테나 입력이 좋지 않아서 이런 문제가 발생했을 수 있습니다.	안테나 접속을 확인해 주십시오. 고품질 방향성 FM 안테나를 사용해 보십시오.	11
		모도 모드로 변환합니다.	15
양호한 FM 안테나라도 왜곡이 있으면 선명하게 수신할 수 없습니다.	다중 경로의 간섭이 있습니다.	안테나 위치를 조정해서 다중 경로의 간섭을 제거합니다.	—
원하는 방송국을 자동으로 튜닝할 수 없습니다.	신호가 너무 약합니다.	고품질 방향성 FM 안테나를 사용해 보십시오.	11
		수동으로 튜닝해 보십시오.	15
“NO PRESET” 이라고 표시됩니다.	프리셋 방송국이 등록되어 있지 않습니다.	조작하기 전에 프리셋 방송국으로 청취하고자 하는 방송국을 등록하십시오.	15

■ AM 수신

문제	원인	해결	페이지 참조
원하는 방송국을 자동으로 튜닝할 수 없습니다.	신호가 약하거나 안테나 접속이 느슨합니다.	AM 안테나 접속을 제대로 하고, 수신 감도가 제일 좋은 쪽으로 방향을 돌려 주십시오.	—
		수동으로 튜닝해 보십시오.	15
탁탁거리거나 씹씹하는 노이즈가 연속적으로 발생하고 있습니다.	번개, 형광등, 모터, 온도 조절 장치 또는 기타 전기기기로부터 노이즈가 발생할 수 있습니다.	실외 안테나를 사용해 보거나 접지해 보십시오. 그렇게 하면 어느 정도 도움은 주지만 모든 노이즈를 없애기는 어렵습니다.	—
윙윙거리거나 울리는 노이즈가 있습니다.	근처에서 TV 수상기를 사용하고 있습니다.	본 기기를 TV 수상기로부터 떨어진 곳으로 이동시켜 주십시오.	—
“NO PRESET” 이라고 표시됩니다.	프리셋 방송국이 등록되어 있지 않습니다.	조작하기 전에 프리셋 방송국으로 청취하고자 하는 방송국을 등록하십시오.	16

제품 사양

오디오부

- 최소의 RMS 출력 전원
(8 Ω, 40 Hz ~ 20 kHz, 0.2% THD)
[북미, 일반, 중국, 한국, 호주 및 유럽 모델] 100 W + 100 W
[아시아 모델] 85 W + 85 W
- 채널당 동적 전력 (8 Ω/6 Ω/4 Ω/2 Ω, IHF)
..... 125 W/150 W/165 W/180 W
- 채널당 최대 전력 (4 Ω, 1 kHz, 0.7%, THD)
[유럽 모델] 115 W
- 최대 유효 출력 전력 (8 Ω, 1 kHz, 10%, THD)
[일반 모델] 140 W
[아시아 모델] 125 W
- 입력 감도/입력 임피던스 (1 kHz, 100 W/8 Ω)
CD 등 500 mV/47 kΩ
- 출력 레벨/출력 임피던스
CD 등 (입력 1 kHz, 500 mV)
LINE3 OUT 500 mV/2.2 kΩ
CD 등 (입력 1 kHz, 500 mV, 8 Ω)
PHONES 470 mV/470 Ω
- 주파수 반응
CD 등 (20 Hz - 20 kHz) 0 ± 0.5 dB
CD 등 (10 Hz - 100 kHz) 0 ± 3.0 dB
- 전 고조파 왜율
CD 등에서 SPEAKERS로
(20 Hz ~ 20 kHz, 50 W/8 Ω) 0.2% 이하
- 신호대 잡음비 (IHF-A)
CD 등 (500 mV 입력 단락) 100 dB 이상
- 잔류 노이즈 (IHF-A) 70 μV
- 톤 조절기 특성
BASS
중폭/차단 (50 Hz) ± 10 dB
전이 주파수 170 Hz
TREBLE
중폭/차단 (20 kHz) ± 10 dB
전이 주파수 3.0 kHz

Bluetooth 부분

- Bluetooth 버전 Ver. 4.1+EDR
- 지원되는 프로파일 A2DP, AVRCP
- 호환되는 코덱 SBC, AAC
- 최대 통신 거리 10m(간섭이 없는 경우)
- 무선 출력 Bluetooth Class 2
- 지원되는 콘텐츠 보호 SCMS-T 방식



Bluetooth® 단어 마크 및 로고는 Bluetooth SIG, Inc.가 소유하는 등록 상표이며, Yamaha Corporation는 허가하에 해당 마크를 사용하고 있습니다.

Bluetooth

Bluetooth는 약 10 미터의 구역 내에 있는 장치간의 무선 통신을 위한 기술이며, 2.4 GHz 주파수 대역을 채용하며 해당 대역은 허가없이 사용할 수 있습니다.

FM 부분

- 튜닝 범위
[북미 모델] 87.5 ~ 107.9 MHz
[일반 및 아시아 모델] 87.5 ~ 107.9 MHz/87.50 ~ 108.00 MHz
[중국, 한국, 호주 및 유럽 모델] 87.50 ~ 108.00 MHz
- 50 dB 무입력시 감도 (IHF-A, 1 kHz, 100% MOD.)
모노 3 μV(20.8 dBf)
- 신호대 잡음비 (IHF-A)
모노/스테레오 71 dB/70 dB
- 고조파 왜곡 (1 kHz)
모노/스테레오 0.4%/0.4%
- 안테나 입력 75 Ω 불평형

AM 부분

- 튜닝 범위
[북미 모델] 530 ~ 1710 kHz
[일반 및 아시아 모델] 530 ~ 1710 kHz/531 ~ 1611 kHz
[중국, 한국, 호주 및 유럽 모델] 531 ~ 1611 kHz

일반

- 전원
[북미 모델] AC 120 V, 60 Hz
[일반 모델] ... AC 110-120/220-240 V, 50/60 Hz
[중국 모델] AC 220 V, 50 Hz
[한국 모델] AC 220 V, 60 Hz
[호주 모델] AC 240 V, 50 Hz
[유럽 모델] AC 230 V, 50 Hz
[아시아 모델] AC 220-240 V, 50/60 Hz
- 소비 전력
[북미, 일반, 중국, 한국, 호주 및 유럽 모델] ... 175 W
[아시아 모델] 140 W
- 대기 소비 전력
[북미, 중국, 한국, 호주, 유럽 및 아시아 모델] 0.3 W
- 크기 (W × H × D) 435 × 141 × 322 mm
- 중량 6.7 kg

* 본 설명서의 내용은 발행일 현재 최신 사양을 기준으로 하고 있습니다. 최신 설명서를 가져오려면 Yamaha 웹사이트에 접속 후 해당 설명서 파일을 다운로드 받으십시오.

Bluetooth 통신 취급하기

- Bluetooth 호환 장치가 사용하는 2.4 GHz 대역은 다양한 타입의 기기가 공유하는 무선 대역입니다. Bluetooth 호환 장치가 같은 무선 대역을 사용해서 다른 컴포넌트의 영향을 최소화하는 기술을 사용하는 동안, 그러한 영향으로 인해서 통신 속도 또는 거리 줄어들고, 일부의 경우 통신이 간섭을 받는 경우가 있습니다.
- 신호 전송 속도 및 통신이 가능한 거리는 통신 장치간의 거리, 장애물의 여부, 무선과 상태와 기기 종류에 따라 달라집니다.
- Yamaha는 본 기기와 Bluetooth 기능과 호환하는 장치간의 모든 무선 접속을 보증하지는 않습니다.

雅马哈乐器音响（中国）投资有限公司

上海市静安区新闻路1818号云和大厦2楼

客户服务热线：400-051-7700

公司网址：<http://www.yamaha.com.cn>

制造商：雅马哈株式会社

制造商地址：日本静冈县滨松市中区中泽町10-1

进口商：雅马哈乐器音响（中国）投资有限公司

进口商地址：上海市静安区新闻路1818号云和大厦2楼

原产地：马来西亚

为便于您理解使用说明书的内容，本公司已经依据国家的相关标准尽可能的将其中的英文表述部分翻译成中文。但是，由于专业性、通用性及特殊性，仍有部分内容仅以原文形式予以记载。

Yamaha Global Site

<http://www.yamaha.com/>

Yamaha Downloads

<http://download.yamaha.com/>

Manual Development Department

© 2016 Yamaha Corporation

Published 03/2016 发行 IP-A0

Printed in Malaysia

ZU46030