



TKLV

Digital Sound Projector

# YSP-1600



## Quick Reference Guide Guía de referencia rápida

快速参考指南  
빠른 참고 설명서

MusicCast

For more detailed information, refer to the Owner's Manual on the CD-ROM.

**Caution: Do not attempt to play this CD-ROM in an audio player.**

English

Para obtener más información, consulte el Manual de instrucciones que encontrará en el CD-ROM.

**Precaución: No intente reproducir este CD-ROM en un reproductor de audio.**

Español

有关详情，请参见 CD-ROM 上的使用说明书。

**警告：切勿试图在音频播放机中播放此 CD-ROM。**

中文

자세한 정보는 CD-ROM 에 있는 사용 설명서를 참조하십시오.  
주의 : 본 CD-ROM 을 오디오 플레이어에서 재생하지 마십시오.

한국어

## 注意：在操作本机之前请阅读此部分。

- 1 要确保最好的性能，请仔细阅读此手册。请将它保存在安全的地方以备将来参考。
- 2 请将本声音系统安装在通风良好，凉爽并且干燥，干净的地方 - 应远离直射阳光，热源，振动，灰尘，潮湿和 / 或寒冷的地方。为了通风良好，请在最少留出以下距离的间隙。  
顶部：10 cm，背面：10 cm，侧面：10 cm
- 3 请将本机远离其它电子设备、马达或变压器以避免嗡嗡声。
- 4 请勿使本机经受于从冷到热的突然温度改变，勿将本机放置于高湿度的环境中（例如有加湿器的房间）以防止本机内部发生结露，否则可能导致触电、火灾，损坏本机，和 / 或人体伤害。
- 5 请避免在外部物体可能落入本机的地方或本机可能遭遇液体滴落或飞溅的地方安装本机。在本机的顶部，请勿放置：
  - 其它组件机，因为它们可能对本机表面造成损坏和 / 或导致变色。
  - 燃烧物体（例如蜡烛），因为它们可能导致火灾，对本机造成损坏和 / 或造成人体伤害。
  - 内部装有液体的容器，因为它们可能会摔落并且液体可能引起用户触电损坏本机。
- 6 为了不断热量散发，请勿使用报纸、桌布、窗帘等遮盖本机。如果本机内的温度升高，可能会引起火灾，损坏本机和 / 或导致人体伤害。
- 7 在所有的连接完成之前请勿将本机插头插入墙上插座。
- 8 请勿上下倒置操作本机。它可能过热，并极有可能导致损坏。
- 9 请勿在开关、旋钮和 / 或导线上用力。
- 10 当将电源线从墙上插座断开时，请抓住插头；请勿拖拉导线。
- 11 请勿使用化学溶剂清洁本机；这可能损坏机壳涂层。请使用洁净的干布。
- 12 只能使用本机规定的电压。在本机上使用比规定值高的电压是危险的并可能导致火灾，损坏本机和 / 或造成人体伤害。Yamaha 将不对由于在本机上使用非规定电压而造成的任何损害负责。
- 13 为了避免雷击造成损坏，在雷电期间，将电源导线从墙壁上的电源插座拔下，也将天线从本机上拔下。
- 14 请勿尝试修改或修理本机。当需要任何维修时请联系专业 Yamaha 维修人员。不能以任何理由打开机壳。
- 15 当准备长时间（例如休假）不使用本机时，请将交流电源线从墙上插座断开。
- 16 推断本机故障前，务必参见 CD-ROM 用户手册中的“故障排除”章节，获取有关常见操作错误详情。
- 17 在搬动本机之前，请按  以将本机设置为待机模式，并将交流电源插头从墙上插座断开。

- 18 如果环境温度剧烈变化，就可能形成结露。从插座上拔下电源插头，将本机搁置一旁。
- 19 长时间使用本机后，本机可能变热。将电源关闭，将本机搁置冷却。
- 20 将本机靠近交流电源插座安装以便交流电源的接插。
- 21 电池不能置于高热环境，比如火或直射日光等。当您废弃电池时，请遵守当地的法律。
- 22 来自耳塞式耳机和双耳式耳机的额外声压也许会损害听力。
- 23 请将本产品放置在儿童无法触及的地方，以免儿童误食小零件。
- 24 请勿将手或异物放入低音炮上的端口内。
- 25 当移动低音炮时，请勿手持端口，以避免人身伤害和 / 或对本机造成损害。
- 26 请勿将易碎物品靠近低音炮端口处。如果由于气压而导致物体坠落，可能造成人身伤害和 / 或对低音炮和该物品的损害。

只要本机连接在墙壁的交流电源插座上，即使按下  按钮后本机自身被关闭，本机也没有从交流电源断开。这种状态被称为待机模式。在此状态下，本机消耗很小一部分电力。

### 警告

要减少火灾或触电的危险，请勿将本机暴露于雨中或湿气中。

不能在装有心脏起搏器或去纤颤器的人员附近 22 cm 以内使用本机。

无线电波可能影响到电子医学设备。请不要在医学设备附近或在医疗机构内使用本机。

YSP-1600 的铭牌位于本机的底部位置。



要查看使用说明书，请单击当 CD-ROM 插入 PC 时自动显示的屏幕中的“中文”，或在显示型号选择屏幕的情况下单击相应型号，然后单击下一屏幕中的“中文”。之后，请遵照屏幕说明进行操作。  
如果未自动显示相应屏幕，请打开 CD-ROM 中的“index.html”文件。



### 关于本快速参考指南

本快速参考指南中提供了有关将电视和 BD/DVD 播放机连接至本机、应用设置和播放其中内容的说明。有关具体操作的详细信息，请参阅随附的 CD-ROM 中的使用说明书。

使用本机前请阅读本册子中介绍的安全指示。有关外部装置的操作或设置信息，请参阅各装置随附的“使用说明书”。

-  这表示为方便使用而提供的补充说明。
-  表示与本机的使用及其功能限制有关的注意事项。

## 随附的附件

连接前，请确保您收到了下列所有的物品。

遥控器



电池  
(AAA, R03, UM-4; x2)

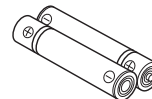

光纤缆线  
(1.5 m)



将本机安装在墙上的附件

模板



支架 (x2)

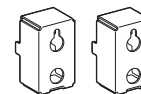

螺钉 (M4 x 12mm; x4)



使用说明书 CD-ROM

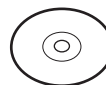

快速参考指南 (本册子)



MusicCast 设定指南



### 连接所需的装置和线缆

- 电视
- BD/DVD 播放机
- HDMI 电缆 (x2)

## 准备遥控器

在安装电池或使用遥控器之前，请确保已仔细阅读本小册子中的电池和遥控器的注意事项。

### ■ 安装电池

使用前，请取下保护层。

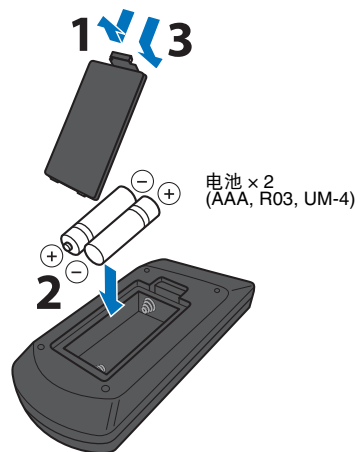
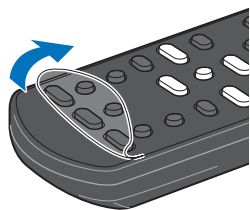

### ■ 操作范围

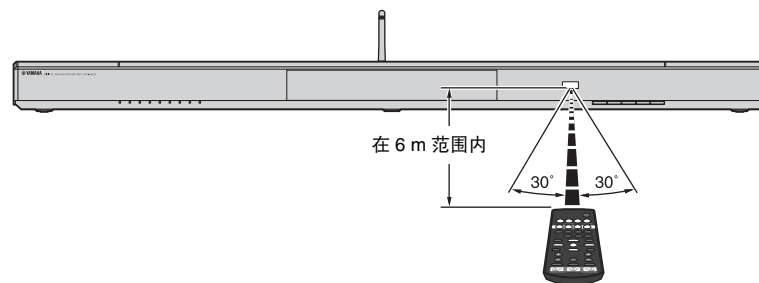

## 1 安装

将本机放置在平坦的表面。当将本机安装在后部空间有限的支架上时，例如，首先将外部设备与本机连接可能会较为方便。有关外部设备连接的信息，请参见第 8 页。

### 注意

- 请确保将本机安装在较大的稳定支架上，使得在振动时（如地震时）物体不会落下，并且在儿童能触及的范围之外。
- 本机音箱为非磁屏蔽型。请勿在本机附近安装硬盘驱动器或类似设备。
- 不得将本机直接堆放在其他播放设备顶部，反之亦然。高温和振动可能会造成损坏或故障。

## 建议的安装位置

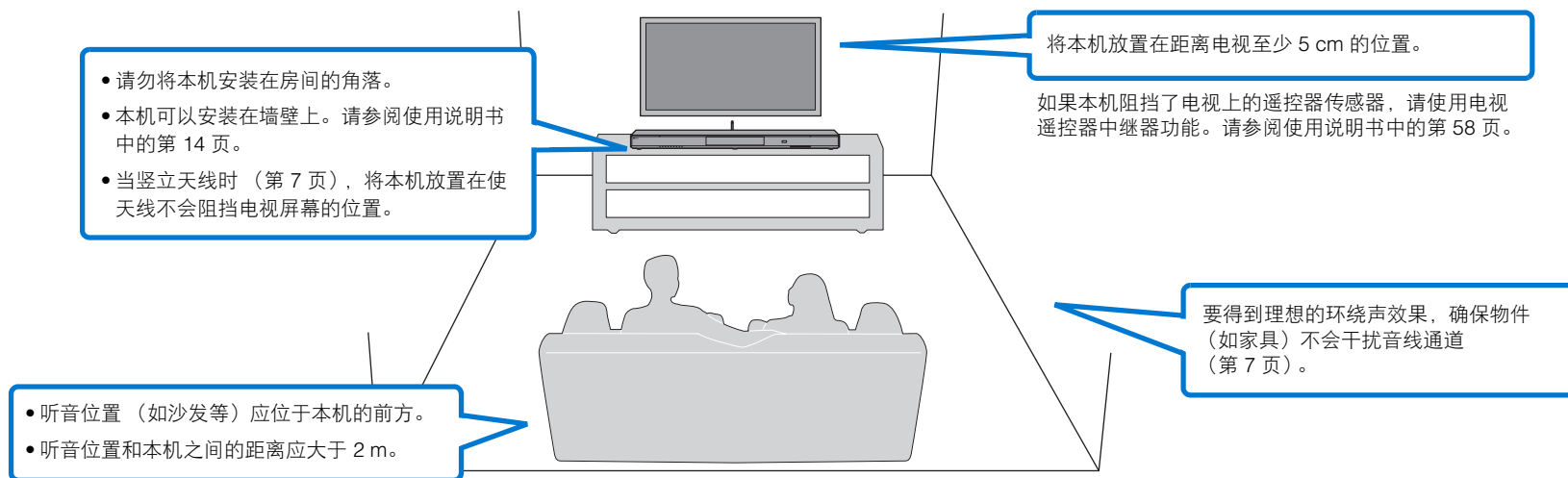

## ❑ 设备安装位置和环绕声效果

本机可通过将音线反射到墙壁上而达到环绕声效果。

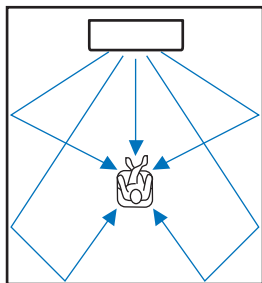

在以下环境下可能无法达到较好的环绕声效果。

- 音线被例如家具等物体挡住。
- 房间大小不在以下尺寸范围内；  
宽：3 m 到 7 m  
深：3 m 到 7 m  
高：2 m 到 3.5 m
- 听音位置离本机过近。
- 本机安装的位置离左墙或右墙过近。
- 本机安装在房间角落。
- 在音线的路径上无可以反射的墙壁。



- 需要根据本机的安装位置设置位置才可以达到理想的环绕声效果。有关详细信息，请参阅“③ 为安装位置设置环绕声效果”（第 10 页）。

## 竖立天线

连接无线路由器（接入点）以使用网络时请竖立起本机后面板上的天线。

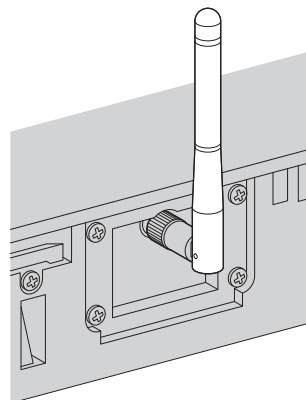

当将天线竖立时请握住天线底部。



- 请勿在天线上施加过大的力。否则可能对其造成损坏。
- 一定要检查天线移动的方向以及其在适当位置的角度。
- 请勿将天线拆下。



- 有关无线连接的详细信息，请参阅使用说明书中的第 32 页。

## 2 连接

## 连接电视和 BD/DVD 播放机

在进行缆线连接时，请遵循以下步骤。连接例如游戏机等其他播放设备时，请参阅使用说明书中的第 16 页。

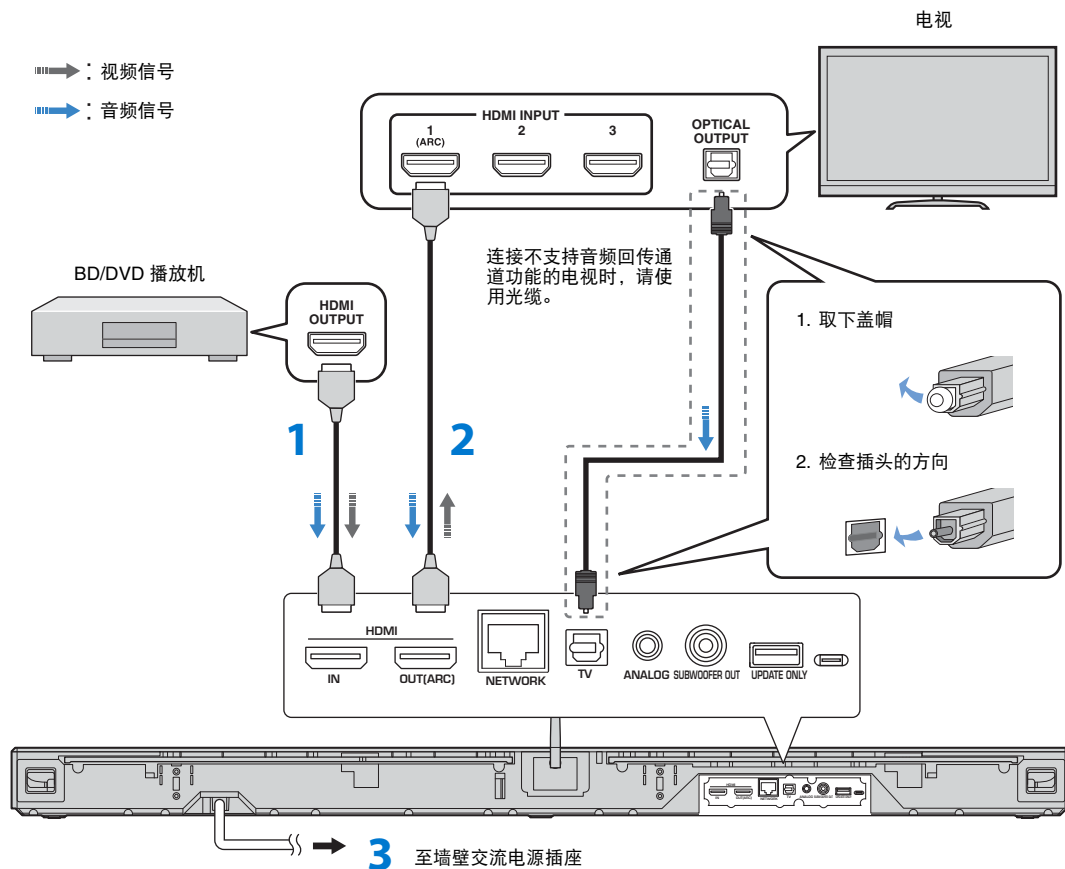

## 1 HDMI 缆线（选配）

BD/DVD 播放机的数码音频 / 视频信号输入到本机。

## 2 HDMI 缆线（选配）

在电视上播放 BD/DVD 播放机的数码视频。



- 本机支持 HDCP 版本 2.2（保护技术副本）。若要享受 4K 视频播放，请将本机连接至兼容 HDCP 2.2 电视上的 HDMI IN 插孔（兼容 HDCP 2.2）。

## 3 至墙壁交流电源插座



## 支持音频回传通道功能（ARC）的电视

- 将 HDMI 缆线连接到电视上支持音频回传通道功能的插孔（带有“ARC”指示的插孔）。
- 启用本机的 HDMI 控制功能，以激活音频回传通道功能（ARC）。请参阅使用说明书中的第 51 页。

## 什么是音频回传通道功能（ARC）？

- 是一种用于通过 HDMI 缆线将从电视输出的数码音频信号传输到本机的功能。有了此功能，就不再需要连接电视和本机的光纤缆线。

关于有线网络连接，请将网络电缆的一端连接至本机后面板上的 NETWORK 插孔，另一端连接至路由器。有关详细信息，请参阅使用说明书中的第 31 页。





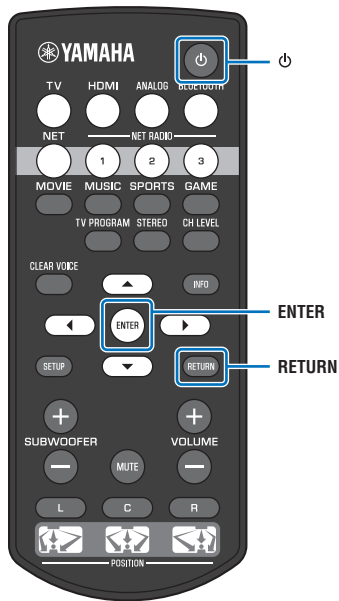

## 打开本机

### 1 按 键。

在购买后首次开启本机时，前面板上的  指示灯会缓慢闪烁。当电视打开时，会在电视上显示以下屏幕。



- 如果不显示此屏幕，则使用电视的遥控器上的输入按钮切换输入，以显示本机的视频输入。当本机如第 8 页所述连接至电视时，请选择“HDMI 1”。
- 可以在以上屏幕中选择菜单显示（OSD Language）中使用的语言。使用   键选择语言，并按照屏幕上的指示操作。可以随时通过设定菜单更改菜单语言。按住 SETUP 键直至电视上显示“OSD Language”菜单，并使用  /  键选择语言。按 SETUP 键退出设定菜单。

显示此屏幕时，iOS 设备（例如 iPhone）可以用来轻松连接本机至无线网络。按照本页上的流程“将设备连接至无线网络”执行操作。如果不使用 iOS 设备连接至无线网络，则请按 RETURN 键并执行至“3”为安装位置设置环绕声效果”。



- 如果本机已经通过 NETWORK 插孔（有线连接）连接至路由器，则此屏幕不会显示且  指示灯不会闪烁。
- 有关“Share Wi-Fi Settings”以外的无线连接方式或更多有关有线和无线网络的信息，请参阅使用说明书中的第 31 页。

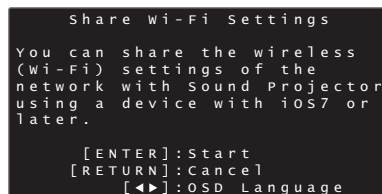

## 将设备连接至无线网络

### 1 按 ENTER 键。

会显示以下屏幕。

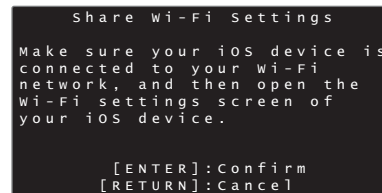

- 需要 iOS 7.1 或以上的 iOS 设备。
- 在操作前，请确认 iOS 设备已经连接至无线路由器（接入点）。

### 2 按 ENTER 键。

### 3 iOS 设备上显示 Wi-Fi 设置屏幕并从“SETUP A NEW AIRPLAY SPEAKER...”中选择本机。

iOS（英文版本示例）

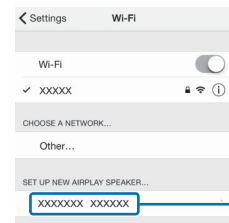

本机的名称

## 4 选择希望与本机分享设定的网络（接入点）。

iOS（英文版本示例）



- 可以使用此功能，通过从设定菜单中选择“Share Wi-Fi Settings (iOS)”随时连接至无线网络。但是请注意，如果已经配置了不同的无线网络或 Bluetooth 设备，如此操作可能会将之前的设置删除。

## 3 为安装位置设置环绕声效果

如下图所示，通过将音线反射到墙壁上可以达到环绕声。为了获得理想的环绕声效果，请打开本机并根据本机安装位置选择 POSITION 键。

### 1 按住与本机安装位置相对应的 POSITION 键超过 3 秒钟。

前面板上的指示灯会根据设置位置闪烁。

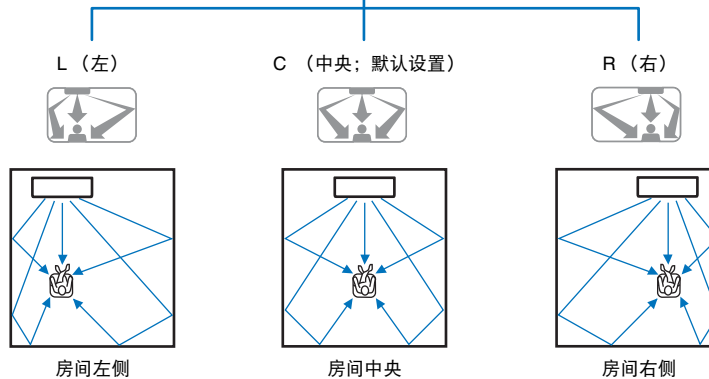
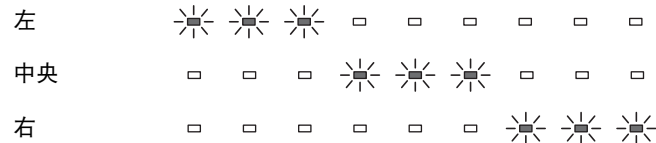

## 4 播放

### 影视欣赏

#### 1 选择喜欢的电视频道。

#### 2 按 TV 键。



• 从电视扬声器输出音频时，将电视音频输出设置为电视以外的任意选项。有关详情，请参阅电视的操作说明书。

#### • HDMI 控制功能

如果电视支持 HDMI 控制功能，则您可使用电视遥控器操作本机。请参阅使用说明书中的第 20 页。

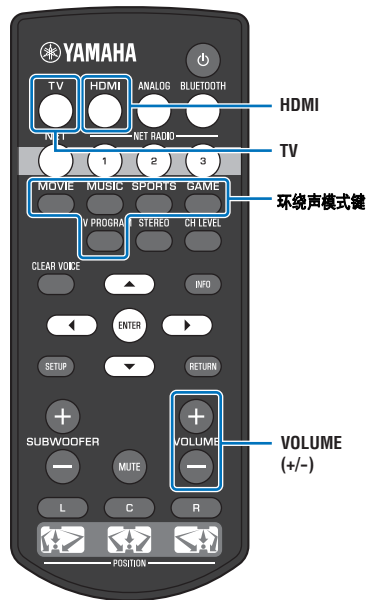

### 播放 DVD 或 BD

接下来介绍本机连接电视和 BD/DVD 播放机时的播放步骤，如“连接电视和 BD/DVD 播放机”中所示（第 8 页）。

#### 1 打开连接本机的电视和 BD/DVD 播放机。

#### 2 按 HDMI 键选择 BD/DVD 播放机作为输入源。

前面板上的指示灯

HDMI  
■  
亮起

#### 3 使用电视遥控器切换电视输入至 HDMI 1。

#### 4 在 BD/DVD 播放机上播放 DVD 或 BD。

#### 5 按 VOL (+/-) 键调节音量。

当调整音量时，前面板上的指示灯可指示出音量。

当音量提高时点亮的指示灯数量会增加，音量降低时点亮的指示灯会减少。

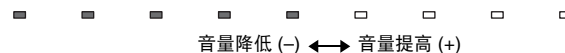

#### 6 根据您的喜好按一个环绕声模式键。

有关详细信息，请参阅使用说明书中的第 23 页。



如果本机无法正常播放，请检查以下项目

- 本机与 BD/DVD 播放机已经正确连接。
- BD/DVD 播放机的音频输出设置是否设置为数码声音输出（比特流）。
- 电视的输入是否已切换为本机。

本机还配备了一些本手册中未提及的其他功能。有关详细信息，请参见使用说明书。

#### 主要功能

- 从 Bluetooth 设备播放音频的功能
- 通过网络播放音频的功能
- 指定 MusicCast CONTROLLER 和 HOME THEATER CONTROLLER (WLAN) 应用程序

- 使用频率：2.4 - 2.4835 GHz
- 等效全向辐射功率 (EIRP, 天线增益 < 10dBi 时)：  
≤ 20 dBm
- 最大功率谱密度 (EIRP, 天线增益 < 10dBi 时)：  
≤ 10 dBm / MHz (Wi-Fi)  
≤ 20 dBm / MHz (Bluetooth)
- 载频容限：20 ppm
- 带外发射功率 (在 2.4 - 2.4835GHz 频段以外) ≤ -80 dBm / Hz (EIRP)
- 杂散发射 (辐射) 功率 (对应载波 ±2.5 倍信道带宽以外)：  
≤ -36 dBm / 100 kHz (30 - 1000 MHz)  
≤ -33 dBm / 100 kHz (2.4 - 2.4835 GHz)  
≤ -40 dBm / 1 MHz (3.4 - 3.53 GHz)  
≤ -40 dBm / 1 MHz (5.725 - 5.85 GHz)  
≤ -30 dBm / 1 MHz (其它 1 - 12.75 GHz)

- 不得擅自更改发射频率、加大发射功率 (包括额外加装射频功率放大器), 不得擅自外接天线或改用其它发射天线;
- 使用时不得对各种合法的无线电通信业务产生有害干扰; 一旦发现有害干扰现象时, 应立即停止使用, 并采取措施消除干扰后方可继续使用;
- 使用微功率无线电设备, 必须忍受各种无线电业务的干扰或工业、科学及医疗应用设备的辐射干扰;
- 不得在飞机和机场附近使用。

### 产品中有害物质的名称及含量

部件名称	有害物质					
	铅 (Pb)	汞 (Hg)	镉 (Cd)	六价铬 (Cr (VI))	多溴联苯 (PBB)	多溴二苯醚 (PBDE)
电路板	×	○	○	○	○	○
外壳箱体	×	○	○	○	○	○
扬声器单元	×	○	○	○	○	○

本表格依据 SJ/T 11364 的规定编制。  
○：表示该有害物质在该部件所有均质材料中的含量均在 GB/T 26572 规定的限量要求以下。  
×：表示该有害物质至少在该部件的某一均质材料中的含量超出 GB/T 26572 规定的限量要求。



该标记附加在出售到中华人民共和国的电子信息产品上。  
环形中的数字表示的是环境保护使用期限的年数。

